

Mérk Nagyközség Képviselőtestületének **2022. július 21-én** megtartott rendkívüli, nyilvános ülésének

**a/ J e g y z ő k ö n y v e**

**b/ 94-108/2022 (VII.21) számú  
h a t á r o z a t a i**

**T á r g y s o r o z a t i p o n t o k**

**1)Előterjesztés a védőnői álláshelyre benyújtott pályázat elbírálására**

Előadó: Filep Gusztáv polgármester

**2)Előterjesztés a karbantartó-gépjárművezető álláshelyre benyújtott pályázatok elbírálására**

Előadó: Filep Gusztáv polgármester

**3) Előterjesztés a belső ellenőrzési jelentés megtárgyalására**

Előadó: Filep Gusztáv polgármester

Kiegészítő jelentést ad: Magyarics Anita a Pénzügyi Bizottság elnöke

**4) Előterjesztés a mérki Takarékbank fiók megszüntetésének megtárgyalására**

Előadó: Filep Gusztáv polgármester

Kiegészítő jelentést ad: Magyarics Anita a Pénzügyi Bizottság elnöke

**5) Előterjesztés Havas Márton, 2120, Dunakeszi, Tallér utca 6. szám 3. emelet 11. ajtó alatti lakos kérelmének megtárgyalására**

Előadó: Filep Gusztáv polgármester

Kiegészítő jelentést ad: Magyarics Anita a Pénzügyi Bizottság elnöke

**6) Előterjesztés a 2022. évi szociális célú tűzifa pályázattal kapcsolatos kérdések megtárgyalására**

Előadó: Filep Gusztáv polgármester

Kiegészítő jelentést ad: Magyarics Anita a Pénzügyi Bizottság elnöke

**7) Előterjesztés Haga Rudolf, Mérk, Táncsics utca 20. szám alatti lakos kérelmének megtárgyalására**

Előadó: Filep Gusztáv polgármester

Kiegészítő jelentést ad: Magyarics Anita a Pénzügyi Bizottság elnöke

**8) Előterjesztés a 2022. évi civil szervezetek támogatására benyújtott pályázatok elbírálására**

Előadó: Filep Gusztáv polgármester

Kiegészítő jelentést ad: Magyarics Anita a Pénzügyi Bizottság elnöke

Mérk, 2022. július 21.



## J e g y z ő k ö n y v

**Készült:** Mérk Nagyközség Képviselőtestületének 2022. július 21-én 8 óra 00 perctől a Mérki Községháza polgármesteri irodájában megtartott **rendkívüli, nyilvános** üléséről

**Jelen vannak:** Filep Gusztáv polgármester,  
Lovász Attila alpolgármester  
Aradi Stefánia, Magyarics Anita, Reszler Tibor, Török Ákos László települési képviselők

**Távol maradt:** Haga Alfréd települési képviselő

**Tanácskozási joggal:** Tóthné dr. Nagy Anita jegyző

**Filep Gusztáv polgármester** köszöntötte az ülésen megjelenteket, megállapította, hogy az ülés határozatképes, a megválasztott 7 fő települési képviselők közül **6 fő van jelen.**

**Filep Gusztáv polgármester** javasolja, hogy **Aradi Stefánia és Magyarics Anita képviselőt** jelölje ki a Képviselő-testület jegyzőkönyv hitelesítőnek.

A képviselő-testület **6 igen szavazattal**, egyhangúlag, **Aradi Stefánia és Magyarics Anita képviselőt** fogadta el jegyzőkönyv hitelesítőnek.

**Filep Gusztáv polgármester** javasolja, hogy a meghívóban szereplő napirendi pontokat fogadják el megtárgyalásra.

A képviselő-testület **6 igen szavazattal**, egyhangúlag az alábbi határozatot hozta:

**Mérk Nagyközség Önkormányzata Képviselőtestületének  
94/2022.(VII.21.)  
h a t á r o z a t a  
A napirend elfogadásáról**

**A Képviselő-testület!**

Az alábbi napirendet fogadta el megtárgyalásra:

**1)Előterjesztés a védőnői álláshelyre benyújtott pályázat elbírálására**

Előadó: Filep Gusztáv polgármester

**2)Előterjesztés a karbantartó-gépjárművezető álláshelyre benyújtott pályázatok elbírálására**

Előadó: Filep Gusztáv polgármester

**3) Előterjesztés a belső ellenőrzési jelentés megtárgyalására**

Előadó: Filep Gusztáv polgármester

Kiegészítő jelentést ad: Magyarics Anita a Pénzügyi Bizottság elnöke

**4) Előterjesztés a mérki Takarékbank fiók megszüntetésének megtárgyalására**

Előadó: Filep Gusztáv polgármester

Kiegészítő jelentést ad: Magyarics Anita a Pénzügyi Bizottság elnöke

**5) Előterjesztés Havas Márton, 2120, Dunakeszi, Tallér utca 6. szám 3. emelet 11. ajtó alatti lakos kérelmének megtárgyalására**

Előadó: Filep Gusztáv polgármester

Kiegészítő jelentést ad: Magyarics Anita a Pénzügyi Bizottság elnöke

**6) Előterjesztés a 2022. évi szociális célú tűzifa pályázattal kapcsolatos kérdések megtárgyalására**

Előadó: Filep Gusztáv polgármester

Kiegészítő jelentést ad: Magyarics Anita a Pénzügyi Bizottság elnöke

**7) Előterjesztés Haga Rudolf, Mérk, Táncsics utca 20. szám alatti lakos kérelmének megtárgyalására**

Előadó: Filep Gusztáv polgármester

Kiegészítő jelentést ad: Magyarics Anita a Pénzügyi Bizottság elnöke

**8) Előterjesztés a 2022. évi civil szervezetek támogatására benyújtott pályázatok elbírálására**

Előadó: Filep Gusztáv polgármester

Kiegészítő jelentést ad: Magyarics Anita a Pénzügyi Bizottság elnöke

**Tárgy(1.tsp): 1)Előterjesztés a védőnői álláshelyre benyújtott pályázat elbírálására**

Előadó: Filep Gusztáv polgármester

**Írásbeli előterjesztés csatolva a jegyzőkönyvhöz!**

A napirendi pont megtárgyalása során a Képviselő-testület tagjai egyetértettek az előterjesztésben foglaltakkal, így a Képviselő-testület **6 igen szavazattal, egyhangúlag az alábbi határozatot hozta:**

**Mérk Nagyközség Önkormányzata Képviselőtestületének**

**95/2022.(VII.21.)**

**h a t á r o z a t a**

**Védőnői álláshelyre benyújtott pályázat elbírálásáról**

**A Képviselő-testület!**

Szigeti Tamara, 4351, Vállaj, Kraszna utca 1. szám alatti lakossal Mérk Nagyközség Önkormányzat védőnői álláshelyére 2022. augusztus 1-től Schmidtne Szűcs Barbara védőnő helyettesítésére egészségügyi szolgálati jogviszonyt kíván létesíteni.

Illetményét havi Bruttó 581.760.-Ft/hó összegben állapítja meg.

**Tárgy(2.tsp): 2)Előterjesztés a karbantartó-gépjárművezető álláshelyre benyújtott pályázatok elbírálására**

Előadó: Filep Gusztáv polgármester

**Írásbeli előterjesztés csatolva a jegyzőkönyvhöz!**

**Hozzászólások:**

**Filep Gusztáv polgármester** elmondja, hogy mind a két személy közel azonos végzettséggel rendelkezik, mindkettőnek van tapasztalata, mindkettő megfelel a kiírásnak a erre a pozícióra, mindkettőt lehetne választani. Várja a javaslatokat, hogy ki mellett döntsenek, akit kiválasztanak, annak több alkalommal kell majd pénzért menni, bevásárolni, papírboltba járni, illetve augusztusban az óvoda egészségügyi festésével kell kezdeni, amit ez a személy fog valószínűleg

elvégezni. Személy szerint ő nem tud dönteni a két pályázó között. mert mind a kettőt alkalmasnak tartja. 4 hónap próbaidő kerül kikötésre, és ha maximálisan ellátja majd a feladatát, akkor maradhat, ha nem, akkor el lesz küldve.

**Lovász Attila alpolgármester** elmondja, hogy Baumann Jánosnak kőműves végzettsége van, ami előny lehetne az önkormányzatnak, lehetne hasznosítani.

**Magyarics Anita képviselő** elmondja, hogy Józsi meg fényképész, azt is lehetne az önkormányzatnál hasznosítani.

**Reszler Tibor képviselő** elmondja, hogy van is mit fényképezni a faluban, tiszta gaz, dzsúva minden.

**Lovász Attila alpolgármester** elmondja, hogy Baumann Jánosnak a kinevezését javasolja.

**A napirendi pont megtárgyalása során a Képviselő-testület tagjai egyetértettek az alpolgármester javaslatával, így a Képviselő-testület 5 igen, 1 tartózkodás szavazattal az alábbi határozatot hozta:**

**Mérek Nagyközség Önkormányzata Képviselőtestületének  
96/2022.(VII.21.)**

**h a t á r o z a t a**

**Karbantartó-gépjárművezető álláshelyre benyújtott pályázat elbírálásáról**

**A Képviselő-testület!**

Baumann János, 4352, Mérek, Béke utca 111. szám alatti lakossal Mérek Nagyközség Önkormányzat karbantartó-gépjárművezető álláshelyére 2022. augusztus 1-től közalkalmazotti jogviszonyt kíván létesíteni.

Illetményét havi Bruttó 260.000.-Ft/hó, azaz Kettőszáz-hatvanezer forint összegben állapítja meg.

**Tárgy(3.tsp): 3) Előterjesztés a belső ellenőrzési jelentés megtárgyalására**

Előadó: Filep Gusztáv polgármester

Kiegészítő jelentést ad: Magyarics Anita a Pénzügyi Bizottság elnöke

**Írásbeli előterjesztés csatolva a jegyzőkönyvhöz!**

**Hozzászólások:**

**Magyarics Anita a Pénzügyi Bizottság elnöke** elmondja, hogy a Pénzügyi Bizottság a mai ülésén az előterjesztést megtárgyalta, javasolja a belső ellenőrzési jelentés elfogadását.

**A napirendi pont megtárgyalása során a Képviselő-testület tagjai egyetértettek az alpolgármester javaslatával, így a Képviselő-testület 6 igen szavazattal, egyhangúlag az alábbi határozatot hozta:**

**Mérek Nagyközség Önkormányzata Képviselőtestületének  
97/2022.(VII.21.)**

**h a t á r o z a t a**

**Mérek Nagyközség Önkormányzata 2022. belső ellenőrzés keretében  
lefolytatott vizsgálati eredményének elfogadásáról**

**A Képviselő-testület!**

Mérek Nagyközség Önkormányzata belső ellenőrzés (Adatszolgáltatások, főkönyvi könyvelés, analitikus nyilvántartások, beszámolók készítése) keretében lefolytatott vizsgálati eredményét megtárgyalta, azt elfogadja.

**Tárgy(4.tsp): 4) Előterjesztés a mérki Takarékbank fiók megszüntetésének megtárgyalására**

Előadó: Filep Gusztáv polgármester

Kiegészítő jelentést ad: Magyarics Anita a Pénzügyi Bizottság elnöke

**Írásbeli előterjesztés csatolva a jegyzőkönyvhöz!**

**Hozzászólások:**

**Magyarics Anita a Pénzügyi Bizottság elnöke** elmondja, hogy a Pénzügyi Bizottság a mai ülésén az előterjesztést megtárgyalta, javasolja, hogy a tiltakozást fogadják el, és az ATM átvételét utasítsák el az anyagi gondok miatt.

**A napirendi pont megtárgyalása során a Képviselő-testület tagjai egyetértettek az alpolgármester javaslatával, így a Képviselő-testület 6 igen szavazattal, egyhangúlag az alábbi határozatot hozta:**

**Mérk Nagyközség Önkormányzata Képviselőtestületének**

**98/2022.(VII.21.)**

**h a t á r o z a t a**

**A Mérki Takarékbank fiók bezárása elleni tiltakozás kifejezéséről**

**A Képviselő-testület!**

Mérk Nagyközség Önkormányzatának Képviselő-testülete tiltakozik a Mérki Takarékbank fiók bezárása és megszüntetése valamint Mérk nagyközségben az ATM leszerelése ellen. Kéri a Takarékbank vezetőségét, hogy a döntésüket vizsgálják felül, nagyon sok helyi és környékbeli lakos vette igénybe mind a bankfiókot, mind az ATM szolgáltatást, így nemcsak Mérk, de a környező települések (Vállaj, Fábiánháza, Tiborszállás) lakosai is jelentős hátrányokat szenvednek el a bezárás miatt.

Ezt követően a Képviselő-testület **5 igen, 1 tartózkodás szavazattal az alábbi határozatot hozta:**

**Mérk Nagyközség Önkormányzata Képviselőtestületének**

**99/2022.(VII.21.)**

**h a t á r o z a t a**

**A Takarékbank fiók ATM-ének üzemeltetésre átvételéről**

**A Képviselő-testület!**

A Mérki Takarékbank fiók bezárása és megszüntetése és az ATM leszerelése esetén a Takarékbank fiók ATM-ének üzemeltetését annak magas költségei miatt átvenni nem tudja.

**Tárgy(5.tsp): 5) Előterjesztés Havas Márton, 2120, Dunakeszi, Tallér utca 6. szám 3. emelet 11. ajtó alatti lakos kérelmének megtárgyalására**

Előadó: Filep Gusztáv polgármester

Kiegészítő jelentést ad: Magyarics Anita a Pénzügyi Bizottság elnöke

**Írásbeli előterjesztés csatolva a jegyzőkönyvhöz!**

**Hozzászólások:**

**Magyarics Anita a Pénzügyi Bizottság elnöke** elmondja, hogy a Pénzügyi Bizottság a mai ülésén az előterjesztést megtárgyalta, javasolja, hogy a telket ne vegyék át hasznosításra.

**A napirendi pont megtárgyalása során a Képviselő-testület tagjai egyetértettek az alpolgármester javaslatával, így a Képviselő-testület 6 igen szavazattal, egyhangúlag az alábbi határozatot hozta:**

**Mérk Nagyközség Önkormányzata Képviselőtestületének  
100/2022.(VII.21.)**

**h a t á r o z a t a**

**Havas Márton, 2120, Dunakeszi, Tallér utca 6. szám 3. emelet 11. ajtó alatti lakos  
kérelmének megtárgyalásáról**

**A Képviselő-testület!**

Havas Márton, 2120, Dunakeszi, Tallér utca 6. szám 3. emelet 11. ajtó alatti lakos kérelmét megtárgyalta, az általa felajánlott Mérk, 976 hrsz-ú, a valóságban Mérk, Édesanyák útja 28. szám alatt található ingatlant nem kívánja bérbe venni.

**Tárgy(6.tsp): 6) Előterjesztés a 2022. évi szociális célú tűzifa pályázattal kapcsolatos kérdések megtárgyalására**

Előadó: Filep Gusztáv polgármester

Kiegészítő jelentést ad: Magyarics Anita a Pénzügyi Bizottság elnöke

**Írásbeli előterjesztés csatolva a jegyzőkönyvhöz!**

**Hozzászólások:**

**Magyarics Anita a Pénzügyi Bizottság elnöke** elmondja, hogy a Pénzügyi Bizottság a mai ülésén az előterjesztést megtárgyalta, javasolják, hogy a szociális célú tűzifa pályázatot nyújtsák be és a betárolási szerződés megkötésének megtárgyalását halasszák el.

**A napirendi pont megtárgyalása során a Képviselő-testület tagjai egyetértettek az alpolgármester javaslatával, így a Képviselő-testület 6 igen szavazattal, egyhangúlag az alábbi határozatot hozta:**

**Mérk Nagyközség Önkormányzata Képviselőtestületének  
101/2022.(VII.21.)**

**h a t á r o z a t a**

**A települési önkormányzatok szociális célú tüzelőanyag vásárlásához kapcsolódó  
kiegészítő támogatására pályázat benyújtásáról**

**A Képviselő-testület!**

Elhatározza, hogy pályázatot nyújt be a települési önkormányzatok szociális célú tüzelőanyag vásárlásához kapcsolódó kiegészítő támogatásra.

Az Önkormányzat KSH kódja: 1507463

Választott támogatás fajtája: keménylombos tűzifa

Igényelt mennyiség: 442 m<sup>3</sup>

A pályázathoz önerő nem szükséges.

A települési önkormányzat vállalja, hogy a szociális célú tüzelőanyagban részesülőkől ellenszolgáltatást nem kér.

Felhatalmazza a polgármestert és a jegyzőt a pályázatot benyújtására.

A Képviselő-testület **6 igen szavazattal, egyhangúlag az alábbi határozatot hozta:**

**Mérk Nagyközség Önkormányzata Képviselőtestületének  
102/2022.(VII.21.)  
h a t á r o z a t a**

**Betárolási szerződés kötésének megtárgyalásának elhalasztásáról**

**A Képviselő-testület!**

A Nyírerdő Zrt (4400, Nyíregyháza, Kótaji út 29) ajánlatának megtárgyalását, ami a 2022. évi szociális célú tüzelőanyag biztosítására **betárolási szerződés megkötésére irányul elhalasztja.**

**Tárgy(7.tsp): 7) Előterjesztés Haga Rudolf, Mérk, Tánicsics utca 20. szám alatti lakos kérelmének megtárgyalására**

Előadó: Filep Gusztáv polgármester

Kiegészítő jelentést ad: Magyarics Anita a Pénzügyi Bizottság elnöke

**Írásbeli előterjesztés csatolva a jegyzőkönyvhöz!**

**Hozzászólások:**

**Magyarics Anita a Pénzügyi Bizottság elnöke** elmondja, hogy a Pénzügyi Bizottság a mai ülésén az előterjesztést megtárgyalta, javasolja, hogy engedélyezzék a díszkút kialakítását.

**A napirendi pont megtárgyalása során a Képviselő-testület tagjai egyetértettek az alpolgármester javaslatával, így a Képviselő-testület **6 igen szavazattal, egyhangúlag az alábbi határozatot hozta:****

**Mérk Nagyközség Önkormányzata Képviselőtestületének  
103/2022.(VII.21.)  
h a t á r o z a t a**

**Haga Rudolf, Mérk, Tánicsics utca 20. szám alatti lakos kérelmének megtárgyalásáról**

**A Képviselő-testület!**

Haga Rudolf, Mérk, Tánicsics utca 20. szám alatti lakos kérelmét megtárgyalta.

Engedélyezi, hogy a Tánicsics utcán található régi pompa kutat, melynek már csak az aknarésze található meg, felújítsa díszkút kialakítása céljából, azzal a feltétellel, hogy a meglévő aknát teljes egészében lezárja, és az esetlegesen ott futó vízvezetékeket nem károsítja.

Az engedély megadásának az a feltétele, hogy a kérelmező a munkálatokért elvégzéséért sem most, sem a jövőben nem kérhet ellentételezést, azt a saját költségén végzi és tudomásul veszi, hogy az értéknövelő beruházás Mérk Nagyközség Önkormányzatának tulajdonában lévő közterület (Tánicsics út) értékét növeli, azt nem bonthatja el és annak karbantartását a kérelmező vállalja.

**Tárgy(8.tsp): 8) Előterjesztés a 2022. évi civil szervezetek támogatására benyújtott pályázatok elbírálására**

Előadó: Filep Gusztáv polgármester

Kiegészítő jelentést ad: Magyarics Anita a Pénzügyi Bizottság elnöke

**Írásbeli előterjesztés csatolva a jegyzőkönyvhöz!**

**Hozzászólások:**

**Magyarics Anita a Pénzügyi Bizottság elnöke** elmondja, hogy a Pénzügyi Bizottság a mai ülésén az előterjesztést megtárgyalta, javasolja, hogy a Kinizsi SE és az Együtt Mérkért Egyesület 100-100 ezer Ft támogatást kapjon, míg az egyházak 50-50 ezer Ft támogatást kapjanak, a római katolikus egyházat pedig hiánypótlásra szólítsák fel.

**Aradi Stefánia képviselő** bejelentette személyes érintettségét, kizárást a döntéshozatalból senki nem kezdeményezte.

**Filep Gusztáv polgármester** bejelentette személyes érintettségét, kizárást a döntéshozatalból senki nem kezdeményezte.

**A napirendi pont megtárgyalása során a Képviselő-testület tagjai egyetértettek a Pénzügyi Bizottság javaslatával, így a Képviselő-testület 6 igen szavazattal, egyhangúlag az alábbi határozatot hozta:**

**Mérk Nagyközség Önkormányzata Képviselőtestületének  
104/2022.(VII.21.)**

**h a t á r o z a t a**

**A Mérk Kinizsi Sportegyesület által a civil szervezetek 2022. évi támogatására benyújtott pályázat elbírálásról**

**A Képviselő-testület!**

A civil szervezetek önkormányzati támogatásáról szóló 20/2016(II.15) számú Képviselő-testületi határozattal elfogadott szabályzat, valamint a 24/2022.(II. 10.) számú Képviselő-testületi döntés alapján kiírt civil szervezetek 2022. évi pályázatára benyújtott pályázatot elbírálta, és az alábbi döntést hozta:

A Mérk Kinizsi Sportegyesületet (4352, Mérk, Klapka u. 6.) 100.000.-Ft, azaz Egyszázezer forint vissza nem térítendő támogatásban részesíti, melynek átutalását egy összegben engedélyezi 2022. augusztus 31-ig az Egyesület részére.

A támogatás felhasználásáról az Egyesület 2023. január 31-ig köteles beszámolót készíteni és benyújtani. Amennyiben a kapott összeggel a Támogatási szerződés és a civil szervezetek szabályzatában foglaltak szerint elszámolni nem tud, köteles azt 2023. március 31-ig visszafizetni.

Felhatalmazza Filep Gusztáv polgármestert a Támogatási szerződés aláírására és a támogatás átutalására.



A Képviselő-testület **6 igen szavazattal, egyhangúlag az alábbi határozatot hozta:**

**Mérk Nagyközség Önkormányzata Képviselőtestületének  
105/2022.(VII.21.)**

**h a t á r o z a t a**

**Az „Együtt Mérkért” Egyesület a civil szervezetek 2022. évi támogatására  
benyújtott pályázat elbírálásról**

**A Képviselő-testület!**

A civil szervezetek önkormányzati támogatásáról szóló 20/2016(II.15) számú Képviselő-testületi határozattal elfogadott szabályzat, valamint a 24/2022.(II. 10.) számú Képviselő-testületi döntés alapján kiírt civil szervezetek 2022. évi pályázatára benyújtott pályázatot elbírálta, és az alábbi döntést hozta:

Az „Együtt Mérkért” Egyesületet (4352, Mérk, Hunyadi u. 45.) 100.000.-Ft, azaz Egyszázezer forint vissza nem térítendő támogatásban részesíti, melynek átutalását egy összegben engedélyezi 2022. augusztus 31-ig az Egyesület részére.

A támogatás felhasználásáról az Egyesület 2023. január 31-ig köteles beszámolót készíteni és benyújtani. Amennyiben a kapott összeggel a Támogatási szerződés és a civil szervezetek szabályzatában foglaltak szerint elszámolni nem tud, köteles azt 2023. március 31-ig visszafizetni.

Felhatalmazza Filep Gusztáv polgármestert a Támogatási szerződés aláírására és a támogatás átutalására.

A Képviselő-testület **6 igen szavazattal, egyhangúlag az alábbi határozatot hozta:**

**Mérk Nagyközség Önkormányzata Képviselőtestületének  
106/2022.(VII.21.)**

**h a t á r o z a t a**

**A Fábianházi Görögkatolikus Parókia Mérki Filiája által a civil szervezetek 2022. évi  
támogatására benyújtott pályázat elbírálásról**

**A Képviselő-testület!**

A civil szervezetek önkormányzati támogatásáról szóló 20/2016(II.15) számú Képviselő-testületi határozattal elfogadott szabályzat, valamint a 24/2022.(II. 10.) számú Képviselő-testületi döntés alapján kiírt civil szervezetek 2022. évi pályázatára benyújtott pályázatot elbírálta, és az alábbi döntést hozta:

A Fábianházi Görögkatolikus Parókia Mérki Filiáját (4352, Mérk, Béke utca 34.) 50.000.-Ft, azaz Ötvenezer forint vissza nem térítendő támogatásban részesíti, melynek átutalását egy összegben engedélyezi 2022. augusztus 31-ig az Egyház részére.

A támogatás felhasználásáról az Egyház 2023. január 31-ig köteles beszámolót készíteni és benyújtani. Amennyiben a kapott összeggel a Támogatási szerződés és a civil szervezetek szabályzatában foglaltak szerint elszámolni nem tud, köteles azt 2023. március 31-ig visszafizetni.

Felhatalmazza Filep Gusztáv polgármestert a Támogatási szerződés aláírására és a támogatás átutalására.

A Képviselő-testület **6 igen szavazattal, egyhangúlag az alábbi határozatot hozta:**

**Mérk Nagyközség Önkormányzata Képviselőtestületének  
107/2022.(VII.21.)**

**h a t á r o z a t a**

**A Mérki Református Egyházközség által a civil szervezetek 2022. évi támogatására benyújtott pályázat elbírálásról**

**A Képviselő-testület!**

A civil szervezetek önkormányzati támogatásáról szóló 20/2016(II.15) számú Képviselő-testületi határozattal elfogadott szabályzat, valamint a 24/2022.(II. 10.) számú Képviselő-testületi döntés alapján kiírt civil szervezetek 2022. évi pályázatára benyújtott pályázatot elbírálta, és az alábbi döntést hozta:

A Mérki Református Egyházközséget (4352, Mérk, Hunyadi utca 76.) 50.000.-Ft, azaz Ötvenezer forint vissza nem térítendő támogatásban részesíti, melynek átutalását egy összegben engedélyezi 2022. augusztus 31-ig az Egyház részére.

A támogatás felhasználásáról az Egyház 2023. január 31-ig köteles beszámolót készíteni és benyújtani. Amennyiben a kapott összeggel a Támogatási szerződés és a civil szervezetek szabályzatában foglaltak szerint elszámolni nem tud, köteles azt 2023. március 31-ig visszafizetni.

Felhatalmazza Filep Gusztáv polgármestert a Támogatási szerződés aláírására és a támogatás átutalására.

A Képviselő-testület **6 igen szavazattal, egyhangúlag az alábbi határozatot hozta:**

**Mérk Nagyközség Önkormányzata Képviselőtestületének  
108/2022.(VII.21.)**

**h a t á r o z a t a**

**A Mérki Római Katolikus Egyház által a civil szervezetek 2022. évi támogatására benyújtott pályázat keretében hiánypótlás kibocsátásáról**

**A Képviselő-testület!**

A civil szervezetek önkormányzati támogatásáról szóló 20/2016(II.15) számú Képviselő-testületi határozattal elfogadott szabályzat, valamint a 24/2022.(II. 10.) számú Képviselő-testületi döntés alapján kiírt civil szervezetek 2022. évi pályázatára benyújtott pályázatot elbírálta, és az alábbi döntést hozta:

**A Mérki Római Katolikus Egyházat** (4352, Mérk, Hunyadi utca 76.) a civil szervezetek önkormányzati támogatásáról szóló 20/2016(II.15) számú Képviselő-testületi határozattal elfogadott szabályzat 6. §. (5) bekezdése alapján hiánypótlásra szólítja fel, mivel a pályázatához nem csatolta:

- a) kitöltött pályázati adatlap
- b) a bírósági bejegyzésről szóló 30 napnál nem régebbi végzés másolatát (Miniszterelnökség kivonata, egyházfői igazolás)
- c) a tervezett összeg felhasználási tervét, a várható költségek szerint részletezve
- d) nyilatkozatot, hogy más pályázaton ugyanerre a célra nem kapott támogatást
- e) írásbeli hozzájárulást a pályázatban foglalt adatok kezeléséhez és közzétételéhez
- f) nyilatkozatot arról, hogy a pályázó szervezetnek köztartozása nincs.

Hiánypótlás határideje: annak kézhezvételétől számított 5 nap.

A napirendi pontok megtárgyalását követően további hozzászólás nem hangzott el, Filep Gusztáv polgármester megköszönte a jelenléte és az ülést **8 óra 37 perckor** bezárta.

  
Filep Gusztáv  
Polgármester

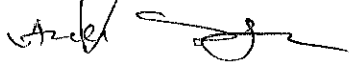
  
Aradi Stefánia  
képviselő  
jegyzőkönyv hitelesítő

k.m.f.

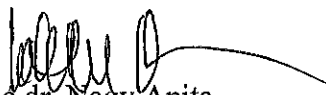
  
Tóthné dr. Nagy Anita  
jegyző

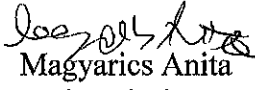
  
Magyarics Anita  
képviselő  
jegyzőkönyv hitelesítő





Mérék Nagyközség Polgármesterétől  
✉ 4352. Mérék, Hunyadi u. 45.sz.  
☎ 44/554-000  
Fax: 44-554054  
[polgarmester@merkonk.t-online.hu](mailto:polgarmester@merkonk.t-online.hu)

Száma: MKT/ 1-10 /2022.

## M E G H Í V Ó

Mérék Nagyközség Önkormányzat Képviselőtestületének **rendkívüli, nyilvános ülését**  
**2022. július 21-én (csütörtök) 8 óra 00 perckor**

összehívom a  
Mérki Községháza polgármesteri irodájába.

**A nyílt ülésre javasolt tárgysorozati pontok:**

**1) Előterjesztés a védőnői álláshelyre benyújtott pályázat elbírálására**

Előadó: Filep Gusztáv polgármester

**2) Előterjesztés a karbantartó-gépjárművezető álláshelyre benyújtott pályázatok elbírálására**

Előadó: Filep Gusztáv polgármester

**3) Előterjesztés a belső ellenőrzési jelentés megtárgyalására**

Előadó: Filep Gusztáv polgármester

Kiegészítő jelentést ad: Magyarics Anita a Pénzügyi Bizottság elnöke

**4) Előterjesztés a mérki Takarékbank fiók megszüntetésének megtárgyalására**

Előadó: Filep Gusztáv polgármester

Kiegészítő jelentést ad: Magyarics Anita a Pénzügyi Bizottság elnöke

**5) Előterjesztés Havas Márton, 2120, Dunakeszi, Tallér utca 6. szám 3. emelet 11. ajtó alatti lakos kérelmének megtárgyalására**

Előadó: Filep Gusztáv polgármester

Kiegészítő jelentést ad: Magyarics Anita a Pénzügyi Bizottság elnöke

**6) Előterjesztés a 2022. évi szociális célú tűzifa pályázattal kapcsolatos kérdések megtárgyalására**

Előadó: Filep Gusztáv polgármester

Kiegészítő jelentést ad: Magyarics Anita a Pénzügyi Bizottság elnöke

**7) Előterjesztés Haga Rudolf, Mérk, Tánacsics utca 20. szám alatti lakos kérelmének megtárgyalására**

Előadó: Filep Gusztáv polgármester

Kiegészítő jelentést ad: Magyarics Anita a Pénzügyi Bizottság elnöke

**8) Előterjesztés a 2022. évi civil szervezetek támogatására benyújtott pályázatok elbírálására**

Előadó: Filep Gusztáv polgármester

Kiegészítő jelentést ad: Magyarics Anita a Pénzügyi Bizottság elnöke

Mérk, 2022. július 18.

**Filep Gusztáv sk.**  
polgármester



# J E L E N L É T I   Í V

**Készült:** Mérk Nagyközség Képviselőtestületének 2022. július 21-én 8 óra 00 perctől megtartott rendkívüli, nyilvános üléséről

**Jelen vannak:**

Filep Gusztáv polgármester

Lovász Attila alpolgármester

Aradi Stefánia képviselő

Haga Alfréd képviselő



Magyarics Anita képviselő

Reszler Tibor képviselő

Török Ákos László képviselő

Tóthné Dr. Nagy Anita jegyző

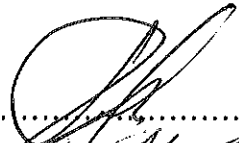
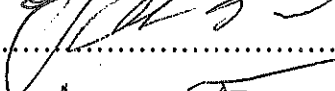
Fácska Katalin jegyzőkönyvvezető

  
.....  
  
.....  
  
.....

  
.....

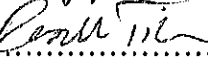
  
.....

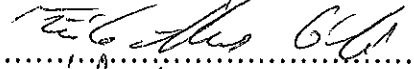
  
.....

  
.....

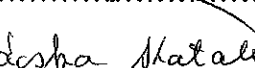
  
.....

  
.....

**Meghívott vendégként:**

.....

.....

.....

.....

.....

.....

.....

.....

.....

.....

**Mérk Nagyközség Önkormányzat**  
**Pénzügyi Bizottsága**  
**4352, Mérk, Hunyadi u. 45.**  
Telefon: 44/554-054

## **K I V O N A T**

Mérk Nagyközség Önkormányzat Képviselő-testülete Pénzügyi Bizottságának 2022. július 21-én megtartott nyilvános üléséről készült jegyzőkönyvéből.

---

**Mérk Nagyközség Önkormányzat**  
**Pénzügyi Bizottságának**  
**54/2022.(VII.21.)**  
**h a t á r o z a t a**  
**A belső ellenőrzési jelentés**  
**véleményezéséről**

**A Pénzügyi Bizottság!**

Javasolja a Képviselő-testületnek, a **belső ellenőrzési jelentés** elfogadását.

Felkéri a Pénzügyi Bizottság elnökét, hogy a bizottság döntését ismertesse a Képviselő-testület 2022. július 21-i ülésén.

**Mérk Nagyközség Önkormányzat**  
**Pénzügyi Bizottságának**  
**55/2022.(VII.21.)**  
**h a t á r o z a t a**  
**A mérki Takarékbank fiók megszüntetésének**  
**véleményezéséről**

**A Pénzügyi Bizottság!**

Javasolja a Képviselő-testületnek, a **határozat-tervezek elfogadását: a tiltakozásról a Takarékbankfiók bezárása ellen és a ATM átvételének elutasításáról anyagi okok miatt.** Felkéri a Pénzügyi Bizottság elnökét, hogy a bizottság döntését ismertesse a Képviselő-testület 2022. július 21-i ülésén.

**Mérk Nagyközség Önkormányzat**  
**Pénzügyi Bizottságának**  
**56/2022.(VII.21.)**  
**h a t á r o z a t a**

**A Havas Márton, 2120, Dunakeszi, Tallér utca 6. szám 3. emelet 11. ajtó alatti lakos**  
**kérelmének**

**véleményezéséről**

**A Pénzügyi Bizottság!**

Javasolja a Képviselő-testületnek, hogy **Havas Márton, 2120, Dunakeszi, Tallér utca 6. szám 3. emelet 11. ajtó alatti lakos kérelmét** utasítsa el.

Felkéri a Pénzügyi Bizottság elnökét, hogy a bizottság döntését ismertesse a Képviselő-testület 2022. július 21-i ülésén.

**Mérk Nagyközség Önkormányzat**  
**Pénzügyi Bizottságának**  
**57/2022.(VII.21.)**  
**h a t á r o z a t a**

**2022. évi szociális célú tűzifa pályázattal kapcsolatos kérdések véleményezéséről**

**A Pénzügyi Bizottság!**

Javasolja a Képviselő-testületnek, hogy a szociális célú tűzifa pályázatot nyújtsák be és a betárolási szerződés megkötésének megtárgyalását halasszák el.

Felkéri a Pénzügyi Bizottság elnökét, hogy a bizottság döntését ismertesse a Képviselő-testület 2022. július 21-i ülésén.

**Mérk Nagyközség Önkormányzat**  
**Pénzügyi Bizottságának**  
**58/2022.(VII.21.)**  
**h a t á r o z a t a**

**Haga Rudolf, Mérk, Táncsics utca 20. szám alatti lakos kérelmének véleményezéséről**

**A Pénzügyi Bizottság!**

Javasolja a Képviselő-testületnek, hogy engedélyezzék a díszkút kialakítását.

Felkéri a Pénzügyi Bizottság elnökét, hogy a bizottság döntését ismertesse a Képviselő-testület 2022. július 21-i ülésén.

**Mérk Nagyközség Önkormányzat**  
**Pénzügyi Bizottságának**  
**59/2022.(VII.21.)**  
**h a t á r o z a t a**

**Schmidtné Bohr Erzsébet PB tag javaslatának elutasításáról**

**A Pénzügyi Bizottság!**

Schmidtné Bohr Erzsébet PB tag javaslatát mely szerint 2022. évben a civil szervezetek nem kapjanak támogatást, elutasította.

**Mérk Nagyközség Önkormányzat**  
**Pénzügyi Bizottságának**  
**60/2022.(VII.21.)**  
**h a t á r o z a t a**

**2022. évi civil szervezetek támogatására benyújtott pályázatok véleményezéséről**

**A Pénzügyi Bizottság!**

Javasolja a Képviselő-testületnek, hogy a Kinizsi SE és az Együtt Mérkért Egyesület 100-100 ezer Ft támogatást kapjon, míg az egyházak 50-50 ezer Ft támogatást kapjanak, a római katolikus egyházat pedig hiánypótlásra szólítsák fel.

Felkéri a Pénzügyi Bizottság elnökét, hogy a bizottság döntését ismertesse a Képviselő-testület 2022. július 21-i ülésén.



k. m.f.

Magyarics Anita sk.  
Pénzügyi Bizottság  
elnöke

---

A kivonat hitelétl:

Mérk, 2022. július 21.

  
Tóthné Dr. Nagy Anita  
jegyző





Mérék Nagyközség Polgármesterétől  
☒ 4352. Mérék, Hunyadi u. 45.sz.  
☎ 44/554-000  
Fax: 44-554054  
polgarmester@merkonk.t-online.hu

Száma: MKt/ 2- 59/2022.

**Előterjesztés**  
**A Képviselőtestület 2022. július 21-én tartandó ülésére**

**Tárgy: 1)Előterjesztés a védőnői álláshelyre benyújtott pályázat elbírálására**

Előadó: Filep Gusztáv polgármester

Tisztelt Képviselőtestület!

Mérék Nagyközség Önkormányzat Képviselő-testülete a 2022. június 23-i ülésén pályázat kiírásáról döntött, mivel a Schmidtné Szűcs Barbarát helyettesítő védőnőnk Baloghné Varga Katalin egészségügyi szolgálati jogviszonya kérésére, közös megegyezéssel, 2022. július 31. napjával megszüntetésre kerül.

A védőnői álláshelyre 2022. július 15-ig lehetett pályázatot benyújtani.

***A pályázati feltételek az alábbiak voltak:***

- *főiskolai, felsőfokú védőnői végzettség,*
- *büntetlen előélet,*
- *cselekvőképesség,*
- *megfelel az egészségügyi szolgálati munkaszerződés szerinti egészségügyi tevékenység végzésére jogszabályban előírt feltételeknek, és nem áll kamarai kizárás etikai vagy fegyelmi büntetés hatálya alatt,*
- *annak igazolása, hogy a pályázó nem áll foglalkozástól eltiltás, valamint a 2020. évi C. tv. 2. § (4)-(6) bekezdés hatálya alatt.*

***Elvárt kompetenciák:***

- *jó kommunikációs képesség,*
- *jó kifejező képesség,*
- *empátia, rugalmasság, önálló munkavégzés.*

***A pályázat részeként benyújtandó iratok, igazolások:***

- *a pályázó részletes szakmai önéletrajza,*
- *iskolai végzettséget igazoló okirat másolata,*
- *három hónapnál nem régebbi hatósági erkölcsi bizonyítvány, amellyel igazolja, hogy büntetlen előéletű, nem áll foglalkozástól eltiltás, valamint a 2020. évi C. tv. 2. § (4)-(6) bekezdés hatálya alatt.*
- *a pályázó nyilatkozata arra vonatkozóan, hogy hozzájárul a pályázat során a személyes adatainak megismeréséhez.*
- *a pályázó nyilatkozata arra vonatkozóan, hogy hozzájárul ahhoz, hogy a pályázati anyagát az eljárásban résztvevők megismerjék,*
- *a pályázó nyilatkozata arra vonatkozóan, hogy hozzájárul pályázatának nyilvános képviselő-testületi ülésen történő megtárgyalásához*

*Előnyt jelent: „B” kategóriás gépjárművezetői engedély*

A benyújtási határidőig egy pályázat érkezett be, melynek bontására 2022. július 18-án került sor (bontási jegyzőkönyvet az előterjesztéshez csatolom).

A pályázatot Szigeti Tamara, 4351, Vállaj, Kraszna utca 1. szám alatti lakos nyújtotta be. A teljes pályázati anyagát az előterjesztéshez mellékelem.

Magyarország helyi önkormányzatairól szóló 2011. évi CLXXXIX. törvény 46. §. alapján:

„46. § (1) A képviselő-testület ülése nyilvános.

(2) A képviselő-testület

a) zárt ülést tart önkormányzati hatósági, összeférhetlenségi, méltatlansági, kitüntetési ügy tárgyalásakor, fegyelmi büntetés kiszabása, valamint vagyonynyilatkozattal kapcsolatos eljárás esetén;

b) zárt ülést tart az érintett kérésére választás, kinevezés, felmentés, vezetői megbízás adása, annak visszavonása, fegyelmi eljárás megindítása és állásfoglalást igénylő személyi ügy tárgyalásakor;

c) zárt ülést rendelhet el a vagyonával való rendelkezés esetén, továbbá az általa kiírt pályázat feltételeinek meghatározásakor, a pályázat tárgyalásakor, ha a nyilvános tárgyalás az önkormányzat vagy más érintett üzleti érdekét sértené.

(3) A zárt ülésen a képviselő-testület tagjai, a nem a képviselő-testület tagjai közül választott alpolgármester és a jegyző, aljegyző, aljegyzők, továbbá meghívása esetén a polgármesteri hivatal vagy a közös önkormányzati hivatal ügyintézője, az érintett és a szakértő vesz részt. A nemzetiségi önkormányzat elnöke kizárólag az általa képviselt nemzetiséget érintő ügy napirendi tárgyalásakor vehet részt a zárt ülésen. Törvény vagy önkormányzati rendelet előírhatja, mely esetben kötelező az érintett meghívása.”

Szigeti Tamara, 4351, Vállaj, Kraszna utca 1. szám alatti lakos hozzájárult a pályázatának nyilvános ülés keretében történő tárgyalásához.

A pályázó megfelel a pályázati kiírásban foglalt feltételeknek, így javaslom a kinevezését. Illetményét az alábbiak szerint kell megállapítani:

- bértábla alapján: F1 kategória: 408.322.-Ft (256/2013 (VII,5) Kormányrendelet, 7. melléklet
  - területi pótlék: 43/1999. (III.3) Kormányrendelet 21. §. (11) bekezdés: község esetén 103.000.-Ft a pótlék, hátrányos helyzetű településeknél +10.000.-Ft, ennek 15%-át a védőnőre kell fordítani: 16.950.-Ft/hó,
  - pótlék kiegészítés 156.488.-Ft,
- Mindösszesen: Bruttó: 581.760.-Ft/hó

Kérem a Képviselőtestületet, hogy az előterjesztést megtárgyalni és a határozat-tervezetet elfogadni szíveskedjenek!

Mérk, 2022. július 18.

Filep Gusztáv sk  
polgármester



**HATÁROZATI JAVASLAT:**  
**Mérk Nagyközség Önkormányzata Képviselőtestületének**  
**...../2022.(VII.21.)**

**h a t á r o z a t – tervezete**

**Védőnői álláshelyre benyújtott pályázat elbírálásáról**

**A Képviselő-testület!**

Szigeti Tamara, 4351, Vállaj, Kraszna utca 1. szám alatti lakossal Mérk Nagyközség Önkormányzat védőnői álláshelyére 2022. augusztus 1-től Schmidtne Szűcs Barbara védőnő helyettesítésére egészségügyi szolgálati jogviszonyt kíván létesíteni.  
Illetményét havi Bruttó 581.760.-Ft/hó összegben állapítja meg.

## JEGYZŐKÖNYV

**Készült:** A Mérki Közös Önkormányzati Hivatal Székhelyének hivatalos helyiségében, 2022. július 18. napján.

**Jelen vannak:** Filep Gusztáv polgármester, Tóthné dr Nagy Anita jegyző, Fácska Katalin köztisztviselő

**Tárgy:** Védőnői pályázat felbontása

Mérk Nagyközség Önkormányzat védőnői álláshelyére 2022. június 23. napján pályázat került kiírásra, a pályázatok benyújtási határideje: 2022. július 15. napja volt.

Ezen határidőig az alábbi személyek pályázata érkezett be:

srsz	név	lalcím	iktatószáma	Benyújtás dátuma	Boríték állapota
1)	Szigeti Tamara	4351, Vállaj, Kraszna u. 1.	Mált/759-2/2022.	2022.07.12.	sértetlen

A jelenlévők a sértetlen borítékban található pályázatot felbontották.

Mást elmondani nem kívántak, a jegyzőkönyvet, mint akaratukkal mindenben egyezőt a hangos felolvasás után aláírták.

  
.....  
Filep Gusztáv  
polgármester

k. m. f.

  
.....  
Tóthné dr Nagy Anita  
jegyző

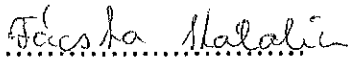
  
.....  
Fácska Katalin  
köztisztviselő

# HATÓSÁGI ERKÖLCSI BIZONYÍTVÁNY

BELÜGYMINISZTERIUM



IGAZOLOM, HOGY

**SZIGETI TAMARA**  
szül. Szigeti Tamara  
Mátészalka, 2000.03.21.  
anyja szül. neve: Erni Katalin  
magyar állampolgár  
4351 Vállaj, Kraszna utca 1. alatti lakos

a büntügyi nyilvántartási rendszer adatai alapján

**BÜNTETLEN ELŐELETŰ**  
**NEM ÁLL KÖZÜGYEKTŐL ELTILTÁS HATÁLYA ALATT**  
**NEM ÁLL FOGLALKOZÁSTÓL VAGY TEVEKENYSÉGTŐL ELTILTÁS HATÁLYA ALATT**

Budapest, 2022. július 05.



*Dr. Korom Rita*  
Dr. Korom Rita  
főosztályvezető

Érvényes a kiállításától számított 90 nappal. A hatóság erkölcsi bizonyítványa személyazonosság egyidejű igazolásával használható fel. A hatóság erkölcsi bizonyítványa tartalmazza az ellenkező bizonyításig mindenféle korlátozó jogszerelekre hivatkozást az erőtlen személyi közigazgatási perindítványok érvénytelenítéséről. A keresetlevélről a bizonyítvány kézhezvételétől számított hirtudni napon belül a Belügyminiszterületi Büntügyi Nyilvántartási Jelentésről kell előterjeszteni vagy a bírósági küldeményeken paszta alá. A hatóság erkölcsi bizonyítványa kizárólag a kérelmező által a hatóság erkölcsi bizonyítvány iránti kérelmének megjelölésével kinyomtatott kivonatban történő felhasználásra szolgál.

## ADATVÉDELMI SZABADEK

A hatóság erkölcsi bizonyítványában átadott személyes adatok az információs önrendelkezési jogról és az információszabadságról szóló 2011. évi CXII. törvény szerinti különleges (büntügyi) személyes adatokként tartalmazzák, ezen a felhívásnál azokról jogszerelem bízottak az adatgyűjtés alapján történő eljárásban a büntügyi nyilvántartási rendszerrel. Az Európai Unió jogállamának bíróságai által magyar állampolgárokkal szemben hozott ítéletek nyilvántartásáról, valamint a büntügyi és rendezési biometrikus adatok nyilvántartásáról szóló 2009. évi XLVII. törvényben meghatározott feltételek alkalmazására fel, illetve kezelésére. A hatályos adatvédelmi és adatbiztonsági előírások megsértése esetén (különös tekintettel a jogszabályon és az adatkezelésre) büntetőjogi, polgári jogi és munkajogi (egyéni) felelősségre terjed.



081921238



EE2207041477

08192123

## NYILATKOZAT

Alulírott, Szigeti Tamara (szül. hely, idő: Mátészalka, 2000.03.21. Anyja neve: Erni Katalin) hozzájárulok, hogy a területi védőnő munkakörének betöltésére beadott pályázatom során a személyes adataimat megismerjék.

Hozzájárulok további, hogy a pályázati anyagomat a pályázatban résztvevők megismerjék, további hozzájárulok, hogy pályázatomat nyilvános képviselő - testületi ülésen megtárgyalják.

Vállaj, 2022.07.12.

Szigeti Tamara

Aláírás



## Tamara Szigeti

📍 Cím: Kraszna utca 1, 4351, Vállaj, Magyarország

✉ E-mail-cím: [szigetitami2000@gmail.com](mailto:szigetitami2000@gmail.com) 📞 Telefonszám: (+36) 305984429

Nem: Nő Születési idő: 21/03/2000 Állampolgárság: magyar

### OKTATÁS ÉS KÉPZÉS

[ 09/2018 – 06/2022 ] Védőnő

*Debreceni Egyetem Egészségügyi Kar*

[ 09/2014 – 06/2018 ] Érettségi + 5522/4 Kisegítő ápoló

*Zay Anna Egészségügyi, Informatikai Szakközépiskola és Kollégium*

[ 09/2006 – 06/2014 ] -

*Mérek-Vállaj Általános Művelődési Központ Vállaji Német Nemzetiségi Általános Iskola*

### NYELVTUDÁS

Anyanyelv(ek): magyar

További nyelv(ek):

német

HALLÁS UTÁNI ÉRTÉS B2 OLVASÁS B2 ÍRÁS B2

FOLYAMATOS BESZÉD B2 TÁRSALGÁS B2

### KOMMUNIKÁCIÓS ÉS INTERPERSONÁLIS KÉSZSÉGEK

-  
Jó kommunikációs képesség  
Empatikus képesség  
Önálló munkavégzés  
Megbízhatóság

### DIGITÁLIS KÉSZSÉGEK

**Digitális készségeim**

Microsoft Office (Word, Ecel, PowerPoint, Outlook) megfelelő ismerete | Internetes böngészők ismerete, önálló használata | Közösségi média(FB, Messenger), levelező programok(pl. Gmail) | Stefánia Védőnői Nyilvántartó rendszer használatának ismerete

### VEZETŐI ENGEDÉLY

Személygépkocsi: B



LI070-00463  
Anyakönyvi szám  
Registration Number

1842499  
Bizonyítványszám  
Serial Number



Tanúsítjuk, hogy  
We hereby certify that

**Szigeti Tamara**

Név  
Name

**Mátészalka**

Születési hely  
Place of Birth

**2000. március 21.**

Születési idő  
Date of Birth



**EREDMÉNYES ÁLLAMLAG ELISMERT  
NYELVVIZSGÁT TETT**  
**HAS SUCCESSFULLY PASSED THE STATE ACCREDITED  
LANGUAGE EXAMINATION**

LI070-00463

1842499



Osztrák Intézet Budapesti Nonprofit Kft.  
Viszsgálóközpont  
Examination Centre

Österreichisches Sprachdiplom Deutsch ÖSD  
ÖSD Zertifikat B2 / egy nyelvi  
Vizsgarendszer  
Examination System

**ILS Nyelviskola Kft.**

Vizsgahely  
Examination Site

**Nyíregyháza**

Város  
Town

**2016. október 15.**

Vizsgatípus  
Date of exam

általános  
general

nemzet  
Germán

Nyelv  
Language

középfok (B2)  
vantago (B2)

Fok  
Level

komplex  
combined

Típus  
Type

Vizsgáztatói testület elnöke  
President of the Examination Board

Vizsgálóközpont vezetője  
Director of the Examination Centre

2016. november 25.

P81 C027764

Oklevél sorszáma: 126/2022/EK  
Intézményi azonosító szám: FI17198  
MKKR szintje: 6  
EKKR szintje: 6

# OKLEVÉL

Ezen oklevél tanúsítja, hogy

**Szigeti Tamara**

(született: Szigeti Tamara, Magyarország, Mátészalka, 2000. március 21.) a

**Debreceni Egyetem**

egészségügyi gondozás és prevenció alapképzési szak védőnő szakirányán tanulmányi kötelezettségeinek eleget tett, alapfokozatot és

**védőnő**

szakképzettséget szerzett. A képzés ideje 8 félév.

Oklevelének minősítése: jó.

Debrecen, 2022. június 20.

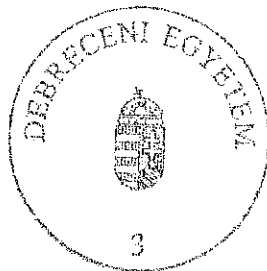

*[Handwritten signature]*  
dékán

MAGYARORSZAG  
VEZETŐI ENGEDÉLY

REPUBLIC OF HUNGARY  
DRIVING LICENCE

1. SZIGETI

2. TAMARA

3. 2000.03.21. MATESZALKA

4(a) 2020.10.09. 4(c) BELÜGYMINISZTERIUM

4(b) 2020.03.21. CW277503

*Szigeti Tamara*

AM B

HUN

AM B HUN

	05	06.10.20	21.03.29	12
AM B		06.10.20	21.03.29	
A1				
A2				
A				
B1		06.10.20	21.03.29	101
B		06.10.20	21.03.29	101
CE				
CW				
D1				
D				
BE				
CIE				
CE				
DIE				
DE				
L		06.10.20	21.03.29	185
K		06.10.20	21.03.29	186

CW277503

10.01.06



Mérk Nagyközség Polgármesterétől  
☒ 4352. Mérk, Hunyadi u. 45.sz.  
☎ 44/554-000  
Fax: 44-554054  
polgarmester@merkonk.t-online.hu

---

Száma: MKt/ 2- 60/2022.

**Előterjesztés**  
**A Képviselőtestület 2022. július 21-én tartandó ülésére**

**Tárgy: 2)Előterjesztés a karbantartó-gépjárművezető álláshelyre benyújtott pályázatok elbírálására**

Előadó: Filep Gusztáv polgármester

Tisztelt Képviselőtestület!

Mérk Nagyközség Önkormányzat Képviselő-testülete a 2022. június 23-i ülésén pályázat kiírásáról döntött, mivel karbantartó-gépjárművezető kérte a közalkalmazotti jogviszonya közös megegyezéssel, 2022. július 6. napjával történő megszüntetését. Az álláshelyre 2022. július 17-ig lehetett pályázatot benyújtani.

A pályázati feltételek az alábbiak voltak:

Pályázati feltételek:

1. Magyar állampolgárság,
2. Cselekvőképesség,
3. Büntetlen előélet,
4. Szakmunkás végzettség
5. Jogosítvány traktor és személygépkocsi vezetésére

A pályázat részeként benyújtandó iratok, igazolások:

- *Önéletrajz*
- *Az iskolai végzettséget igazoló okiratok másolata,*
- *3 hónapnál nem régebbi hatósági erkölcsi bizonyítvány illetve a megkérését igazoló feladóvevény másolata,*
- *A pályázó nyilatkozata, hogy a pályázati anyagot az eljárásban résztvevők megismerheti, és a pályázati anyagában foglalt személyes adatainak a pályázati eljárással összefüggésben szükséges kezeléséhez hozzájárul.*

A benyújtási határidőig két pályázat érkezett be, melynek bontására 2022. július 18-án került sor (bontási jegyzőkönyvet az előterjesztéshez csatolom).

A pályázatokat az alábbi személyek nyújtották be:

sorsz	név	lakcím	iktatószáma	Benyújtás dátuma
1)	Sallai József	4352, Mérk, Dózsa György u. 2.	Mált/750- 2/2022.	2022.07.12.
2)	Baumann János	4352, Mérk, Béke utca 11.	Mált/750- 3/2022.	2022.07.13.

A teljes pályázati anyagot az előterjesztéshez mellékelem.

A közalkalmazottak jogállásáról szóló 1992. évi XXXIII. törvény 83/A. §. alapján  
„Az önkormányzattal közalkalmazotti jogviszonyban állókra vonatkozó eltérő szabályok \*  
83/A. § \* (1) Az önkormányzattal közalkalmazotti jogviszonyban álló esetében - a helyi önkormányzatokról szóló törvény eltérő rendelkezése hiányában - a kinevezés és a felmentés a képviselő-testület kizárólagos hatáskörébe tartozik, az egyéb munkáltatói jogokat pedig a polgármester gyakorolja.”

Magyarország helyi önkormányzatairól szóló 2011. évi CLXXXIX. törvény 46. §. alapján:  
„46. § (1) A képviselő-testület ülése nyilvános.

(2) A képviselő-testület

a) zárt ülést tart önkormányzati hatósági, összeférhetlenségi, méltatlansági, kitüntetési ügy tárgyalásakor, fegyelmi büntetés kiszabása, valamint vagyonyilatkozattal kapcsolatos eljárás esetén;

b) zárt ülést tart az érintett kérésére választás, kinevezés, felmentés, vezetői megbízás adása, annak visszavonása, fegyelmi eljárás megindítása és állásfoglalást igénylő személyi ügy tárgyalásakor;

c) zárt ülést rendelhet el a vagyonával való rendelkezés esetén, továbbá az általa kiírt pályázat feltételeinek meghatározásakor, a pályázat tárgyalásakor, ha a nyilvános tárgyalás az önkormányzat vagy más érintett üzleti érdekét sértené.

(3) A zárt ülésen a képviselő-testület tagjai, a nem a képviselő-testület tagjai közül választott alpolgármester és a jegyző, aljegyző, aljegyzők, továbbá meghívása esetén a polgármesteri hivatal vagy a közös önkormányzati hivatal ügyintézője, az érintett és a szakértő vesz részt. A nemzetiségi önkormányzat elnöke kizárólag az általa képviselt nemzetiséget érintő ügy napirendi tárgyalásakor vehet részt a zárt ülésen. Törvény vagy önkormányzati rendelet előírhatja, mely esetben kötelező az érintett meghívása.”

A pályázók hozzájárultak a pályázatuk a nyilvános ülés keretében történő tárgyalásához.

Sallai Józsefnek érettségije, autóvillamossági szerelő/gépjárművillamossági műszerész végzettsége és AM, B1, B, T, K kategóriákra kiterjedő jogosítványa van.

Baumann Jánosnak érettségije, kőműves végzettsége és AM, B1, B, T, K kategóriákra kiterjedő jogosítványa van.

Kérem a Képviselőtestületet, hogy az előterjesztést megtárgyalni és a karbantartó-gépjárművezetőt kinevezni szíveskedjenek!

Mérk, 2022. július 18.

Filep Gusztáv sk.  
polgármester



**HATÁROZATI JAVASLAT:**  
**Mérek Nagyközség Önkormányzata Képviselőtestületének**  
**...../2022.(VII.21.)**  
**h a t á r o z a t – tervezete**

**Karbantartó-gépjárművezető álláshelyre benyújtott pályázat elbírálásáról**

**A Képviselő-testület!**

..... szám alatti lakossal Mérek Nagyközség Önkormányzat karbantartó-gépjárművezető álláshelyére 2022. augusztus 1-től közalkalmazotti jogviszonyt kíván létesíteni.

Illetményét havi Bruttó 260.000.-Ft/hó, azaz Kettőszáz-hatvanezer forint összegben állapítja meg.

BAUMANUS ÁHUSOS

HÉOLK

BÉVE u. III.

H352

Magyarországi - gépjárművezető

MűVE/750/2022

Méki Kóros Onkormányzati HIVATAL
Dátum: 2022. Júl. 15.
Szám: MűVE/750/Melléklet: 1/2022

HÉOLK MAGYARORSZÁG

ÖKONÓMIAI SZAKT

VEZETÉSÉRT FELELŐSÉGE

HÉOLK

HUNYVÁRI u. 15.

H352

## JEGYZŐKÖNYV

**Készült:** A Mérki Közös Önkormányzati Hivatal Székhelyének hivatalos helyiségében, 2022. július 18. napján.

**Jelen vannak:** Filep Gusztáv polgármester, Tóthné dr Nagy Anita jegyző, Fácska Katalin köztisztviselő

**Tárgy:** Közalkalmazotti pályázat felbontása

Mérk Nagyközség Önkormányzat karbantartó-gépjárművezető álláshelyére 2022. július 2. napján pályázat került kiírásra, a pályázatok benyújtási határideje: 2022. július 7. napja volt. Ezen határidőig az alábbi személyek pályázata érkezett be:

srsz	név	lakcím	iktatószáma	Benyújtás dátuma	Boríték állapota
1)	Sallai József	4352, Mérk, Dózsa György u. 2.	Mált/750- 2/2022.	2022.07.12.	sértetlen
2)	Baumann János	4352, Mérk, Béke utca 11.	Mált/750- 3/2022.	2022.07.13.	sértetlen

A jelenlévők a sértetlen borítékban található pályázatokat felbontották.

Mást elmondani nem kívántak, a jegyzőkönyvet, mint akaratukkal mindenben egyezőt a hangos felolvasás után aláírták.

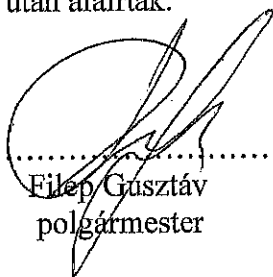
  
.....  
Filep Gusztáv  
polgármester

k. m. f.

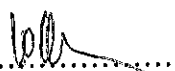
  
.....  
Tóthné dr Nagy Anita  
jegyző

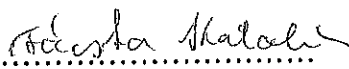
  
.....  
Fácska Katalin  
köztisztviselő





Baumann János  
4352, Mérk  
Béke utca 111.  
2022.07.12.

Mérk Nagyközség Önkormányzat Képviselőtestülete  
4352, Mérk, Hunyadi u. 45.

Tisztelt Képviselőtestület!

A meghirdetett Karbantartó-gépjárművezető munkakör betöltésére ezúton benyújtom pályázatomat.  
Mellékelten csatolom:

- Önéletrajz
- Az iskolai végzettségemet igazoló bizonyítványok másolatát
- Erkölcsi bizonyítvány igénylőlapját továbbá nyilatkozatomat.

Mérk, 2022.07.12.

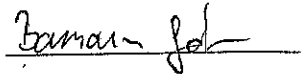

Aláírás

## NYILATKOZAT

Alulírott, Baumann János (szül. hely, idő: Mátészalka, 1991.01.17. Anyja neve: Jónás Sára Júlia) hozzájárulok, hogy a karbantartó-gépjárművezető munkakörének betöltésére beadott pályázatom során a személyes adataimat megismerjék.

Hozzájárulok továbbá, hogy a pályázati anyagomat a pályázatban résztvevők megismerjék, továbbá hozzájárulok, hogy pályázatomat nyilvános képviselő - testületi ülésen megtárgyalják.

Mérk, 2022.07.12.

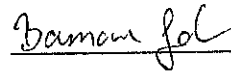

Aláírás



(<https://magyarország.hu/>)

BAUMANN JÁNOS

Kijelentkezés

KÉRELMEIM, NYILATKOZATAIM (KERELEMLISTA.XHTML)

ÚJ KÉRELEM, NYILATKOZAT BENYÚJTÁSA (/UGYSEGED/KERELEMINDITASA.XHTML)

TÁJÉKOZTATÓ (/UGYSEGED/TAJEKOZTATO.XHTML)

WEBCHAT (HTTPS://WEBCHAT.OPENNETHU/EKOZIGAZGATAS/?REF=EKOZIG)

ALAPADATOK

KÉZBESÍTÉSI ADATOK

ÉRTESÍTÉSI ADATOK

LEVELEZÉSI CÍM

ELLENŐRZÉS

MEGTEKINTÉS

## Erkölcsei bizonyítvány igénylés

Figyelem!

A kérelem benyújtása sikeresen megtörtént!

**Kérelem azonosító**

ERI-32687280

**Ügyazonosító**

EE2207121074

A kérelem állapota

**Állapot**

Az eljárás folyamatban van

**Részletes leírás**

Tisztelt Ügyfelünk! Tájékoztatjuk, hogy az Ön, EE2207121074 számú kérelemét rögzítettük, annak feldolgozása folyamatban van.

**Személyes adatok**

**Viselt neve**

BAUMANN JÁNOS

**Születési neve**

BAUMANN JÁNOS

**Anyja születési neve**

JÓNÁS SÁRA JÚLIA

**Születési idő**

1991.01.17.

**Születési hely**

MÁTÉSZALKA

**Személyazonosító jel**

1-910117-0696

**Igazolás adatok****Igazolás fajtája**

Általános igazolás

**Igazolás arról, hogy**

- büntetlen előéletű vagyok
- nem állok közügyektől eltiltás hatálya alatt
- nem állok foglalkozástól vagy tevékenységtől eltiltás hatálya alatt

**Értesítés****Értesítés típusa**

E-MAIL CÍM

**E-mail**

fagyalkatalin@gmail.com

**Kézbesítés****Címtípus**

NYILVÁNTARTOTT ÁLLANDÓ LAKÓHELY

**Címzett neve**

BAUMANN JÁNOS

**Cím**

MAGYARORSZÁG

4352

MÉRK

BÉKE UTCA 111.

**Levelezési adatok****Címtípus**

NYILVÁNTARTOTT ÁLLANDÓ LAKÓHELY

**Címzett neve**

BAUMANN JÁNOS

**Cím**

MAGYARORSZÁG

4352

MÉRK

BÉKE UTCA 111.

# Önéletrajz

## Személyi adatok

Név	Baumann János
Lakefím	4352 Mérk, Béke u. 111.
Születési hely, idő	Mátészalka, 1991.01.17.
Telefon	06 30 2148113
E-mail	<a href="mailto:fagyalkatalin@gmail.com">fagyalkatalin@gmail.com</a>

## Iskola végzettség

2014	Érettségi bizonyítvány
2012	Kőműves

## Tanulmányok

1998-2007	Mérki Általános Iskola
2007-2012	Mátészalkai SZC Déri Miksa Szakképző Iskolája és Kollégiuma
2011-2014	Csokonai Vitéz Mihály Középiskola és Szakiskola
2014	„Medivox” Kereskedelmi és Szolgáltató Betéti Társaság

## Szakmai tapasztalat

2014-2019	MOM Zrt. (operátor)
2019	HOYA Szemüveglencse Gyártó Magyarország Zrt. (revizor)
2019	MOM Zrt. (operátor)
2020-	Rosenberger Magyarország Kft. (anyagfeltöltő, mikroszkópos szerelő)

## Járművezetői engedély:

Van

Mérk, 2022.07.12.

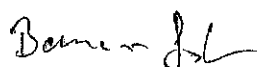

Sorozatszám: CXB B

Sorszám: 152864

Főzslap száma: ZKÖ / 01 / 2012

# BIZONYÍTVÁNY

Név: Baurman János

(Születési név: Baurman János)

Születési hely: Mátészalka

Születési idő: 1991 év Január hó 17 nap

Tanulói azonosító száma: 72940736190

Anyja születési neve: Jónás Sára Júlia

aki szakmai tanulmányait a(z) Mátészalkai Szakképző Iskola és Kollégium,  
1702. Mátészalka, Baross L. u. 9-11.

OM: 200994

a(z) Mátészalkai Szakképző Iskola és Kollégium végzetle

melletti működő szakmai vizsgabizottság elnöke magyar nyelven  
szakmai vizsgáttelt.

Fizetési bizonyítvány a szakképzésről szóló, 1993. évi LXXVI. törvény 12. §-a értelmében  
az Országos Képzési Jegyzékben meghatározott

3 1 5 8 2 1 5 1 0 0 0 0 0 0 azonosító számú,

Közműves

megnevezésű

szakképesítés, szakképesítés-elágazás, részsakképesítés, szakképesítés-ráépülés" meg-  
számozási jezzel)

A megjelölt név (szakképesítés kód) adatai:

Sz. 104. r. sz. - "Bizonyítvány" - COMEX Firtelkipanorpana Zrt. - 120671

A szakmai vizsga eredménye %-ban: 73

A szakmai vizsga eredménye osztályzatul: 4 (4)

A szakmai követelménymodulokhoz rendelt vizsgarészek teljesítése:

A szakmai követelménymodul azonosítója	A szakmai követelménymodul megnevezése	A szakmai vizsgán elért teljesítmény %-ban
0459-05	Építőipari közös feladatok I.	63
0460-06	Hagyományágyos zsálya készítése	54
0462-05	Hagyományágyos állványzat készítése	78
0476-06	Víz-, hő- és hangszigetelés készítése I.	84
0482-06	Monolit beton készítése I.	78
0486-06	Falazási, vakolási I.	81
0487-06	Betonozási feladatok I.	66
0598-05	Speciális közműves feladatok I.	82
0886-06	Általános vállalkozási feladatok	52

Mátészalka

június

ho. 6. nap.

*St. J.*

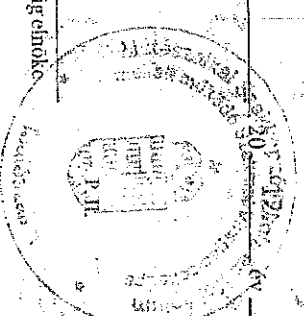

a szakmai vizsgabizottság elnöke

a vizsgaszervező vezetője

Sorszáma: P4K 065202

Érettségi tőzslap száma:

3/4/2014

**ÉRETTSÉGI BIZONYÍTVÁNY**

A vizsgabizottságot működtető intézmény

Név: CSOKORVAI VITÉZ MIHÁLY KÖZÉPISKOLA

Cím: 4375 PIRICSE PENTÉFI U. 5.

OM azonosító: 201499

A vizsgázó adatai

BAUHAU JÁNOS  
családi és utónév

Születési helye: Matérszalika Születési ideje: 1991. 01.17.

Anyja születési neve: János's Sára Júlia

A vizsgázó születési neve: Bellerman János

A vizsga eredményei

Vizsgatárgy	Az elért eredmény		
	szintje (közép, emelt)	százaléka (%)	osztályzata (betűvel és számmal)
Magyar nyelv és irodalom	közép	27	elégséges(2)
Matematika	közép	27	elégséges(2)
Forráscsem	közép	37	elégséges(2)
Devet	közép	34	elégséges(2)
Földrajz	közép	44	közepes(3)

A. Tt. 500. r. sz. - 006623  
Pirich Nyomda Zrt. - (Fsz.: S-10050)  
Látta: Olt részéről P. P. 2012. IX. 25.

A nemzeti köznevelésről szóló 2011. évi CXCV. törvény 6. § (1) bekezdése szerint ez az érettségi bizonyítvány érettségi végzettséget tanúsít, és jogszabályban meghatározottak szerint felsőoktatási intézménybe való felvételre, szakképzésbe való bekapcsolódásra, valamint munkakör betöltésére, tevékenység folytatására jogosít.

Allandó záradékok:

1. Ez az érettségi bizonyítvány az érettségi vizsga vizsgaszabályzatának kiadásáról szóló 100/1997. (VI. 13.) Kormányrendelet 45. §-ának (4), illetve (5) bekezdése szerint

nyelvből \_\_\_\_\_ fokú \_\_\_\_\_ típusú

nyelvből \_\_\_\_\_ fokú \_\_\_\_\_ típusú

nyelvből \_\_\_\_\_ fokú \_\_\_\_\_ típusú

államilag elismert nyelvvizsga-bizonyítvánnyal egyenértékű okirattal minősül.

2. A(z) \_\_\_\_\_ vizsgatárgy

akkreditált vizsgakövetelményekre épül

Egyéb záradékok: \_\_\_\_\_

Kelt: Vallay 2014 év június hó 14 nap

Koronahéber János  
A vizsgabizottságot működtető intézmény igazgatója  
Koronahéber János  
A vizsgabizottság elnöke

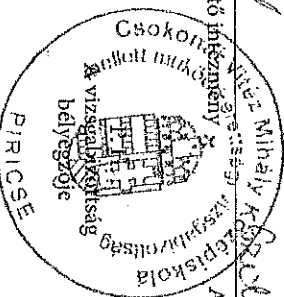



**MAGYARORSZÁG**  
**VEZETŐI ENGEDÉLY**

1. BAUMAN

2. JÁNOS

3. 1991.01.17. MATESZALKA

4(a). 2016.02.18. 4(c). KEKKH

4(b). 2020.02.18.

5. CR669630

*Bauman Janos*

9. **AM B**

2018.02.18.

13. 

14. **Atémp: HUN**

	9	10	11	12
AM <i>AM</i>	17.02.16.	18.02.26.	-	-
A1 <i>A1</i>	-	-	-	-
A2 <i>A2</i>	-	-	-	-
A <i>A</i>	-	-	-	-
B1 <i>B1</i>	17.02.16.	05.03.25.	101	-
B <i>B</i>	17.02.16.	05.03.25.	101	-
C1 <i>C1</i>	-	-	-	-
C <i>C</i>	-	-	-	-
D1 <i>D1</i>	-	-	-	-
D <i>D</i>	-	-	-	-
DE <i>DE</i>	-	-	-	-
DI <i>DI</i>	-	-	-	-
CE <i>CE</i>	-	-	-	-
DE <i>DE</i>	-	-	-	-
T	17.02.16.	18.02.26.	185	-
K	17.02.16.	18.02.26.	186	-

12. **CR669630**

1. Gyűjtő neve: Magyarországi Közlekedési Központ  
2. Gyűjtő címe: Budapest, Széchenyi utca 11. 1052  
3. Gyűjtő telefonszáma: +36 1 479 2000  
4. Gyűjtő honlapja: www.kk.hu  
5. Gyűjtő e-mail címe: kkep@kk.hu  
6. Gyűjtő fax száma: +36 1 479 2001  
7. Gyűjtő tevékenységének leírása: Magyarországi Közlekedési Központ

*Bauman Janos*

Sorozati fel: CXB 13

Sorszám: 557785

Törzslap szám: MUNS 1 / 6 / 2014

# BIZONYÍTVÁNY

## BAUMAN JÁNOS

Név: Bauman János

(Születési név: Mátesszalka)

Születési hely: Mátesszalka

Születési idő: 1994. év január hó 14. nap

Tanulói azonosító szám: Jónds Sára Júlia

Anyja születési neve: MEDIVOX I. Kereskedelmi és Szolgáltató Bt. Bteti Társaság

Aki szakmai tanulmányait a(z) 4700 Mátesszalka, József Attila u. 28. Ny.sz. 15-02-F9-04 végzett.

át(z) Gyógyszerrel és Egészségügyi Műanyagok és Berendezésekkel Kereskedő Kft.

Egészségügyi Esetkezelési és Felhasználói Felügyelőség 1105 Budapest, Hűvösvégy u. 15.

NYSZ: 03-1813-99-AL-0372 Magyar nyelven

mellet működő szakmai vizsgabizottság előtt Magyar nyelven szakmai vizsgát tett.

Ez a bizonyítvány a szakképzésről szóló 1993. évi LXXVI. törvény 12. §-a értelmében az Országos Képzési Jegyzékben meghatározott 5 2 7 2 5 0 2 0 1 0 0 3 3 0 2 azonosító számú.

**Műtősség**

megnevezést

szakképesítés, szakképesítés-ágazás, részszakképesítés, szakképesítés-ráépülés\* megszerzését igazolja.

\* A megjelölt rész (szakképesítés-kódot) adataival

Sz. 2011. r.sz. - bizonyítvány - CDDJEX Irodalmi nyomaték: 183391

A szakmai vizsga eredménye %-ban: 70

A szakmai vizsga eredménye osztályzatban: közepes (3)

A szakmai követelménymodulokhoz rendelt vizsgafeladatok teljesítése:

A szakmai követelménymodul azonosítója	A szakmai követelménymodul megnevezése	A szakmai vizsgafeladat teljesítőhelye %-ban
3710-10	Interakció az egészségügyi ellátásban	68
3711-10	Árnyékvilágítás-technikai munkavégzés, környezetvédelem	68
2327-10	Első ellátás - elsősegélynyújtás	68
3712-10	Egészségmegőrzés-betegségmegelőzés	75
3720-10	Férőtényeltes, sterilizálás	63
2461-10	Műtőszolgálat biztonság	73
2462-06	Gipszmesteri feladatok	78

Mátesszalka 20 14. év február hó 10. nap.

Luca János

a szakmai vizsgabizottság elnöke



Bauman János

a vizsgaszervező vezetője

Sallai József

Mérlé

Dósa Gy. a. 2.

4352

Mérei Közös Önkormányzati HIVATAL
Étke: 2022.11.12
Szám: Mérlé/ÁVO / 2022

Pályázat elutasítására

"Vasbontató-gépjárműverde"

Mélt/750/2022

Mérei Nagyközség Önkormányzatának

Végreelőfőtitkete

Mérlé

Huangadi utca 45

4352

# HATÓSÁGI ERKÖLCSI BIZONYÍTVÁNY

BELÜGYMINISZTERIUM



IGAZOLOM, HOGY

**SALLAI JÓZSEF**

szül. Sallai József

Mateszalka, 1973.12.17.

anyja szül. neve Geleteri Valéria

magyar állampolgár

4352 Méré, Dózsa utca 2. alatti lakos

a bűnügyi nyilvántartási rendszer adatai alapján

**BÜNTETLEN ELŐÉLETŰ**

**NEM ALL KOZÜGYEKTŐL ELTILTÁS HATÁLYA ALATT**

**NEM ALL FOGLALKOZÁSTÓL VAGY TEVEKENYSÉGTŐL ELTILTÁS HATÁLYA ALATT**

Budapest, 2022. július 06.



*Dr. Korom Rita*  
főosztályvezető

Erkölcsei kiállítását számított 30 nappal a hatósági erkölcsi bizonyítvány a személyazonosság egyidejű igazolásával használható fel. A hatósági erkölcsi bizonyítvány kiállítását az illetékes biztonysági mindenki köteles elfogadni. Jogosultsága hivatalosként az értekezési személy köznevelési paragrafusát a bűnügyi nyilvántartási rendszerrel. A kiállításra a bizonyítvány kézhezvételétől számított harminc napon belül a Belügyminisztérium Bűnügyi Nyilvántartási Osztására kell előterjeszteni vagy ajánlati kérelmet kell postára adni. A hatósági erkölcsi bizonyítvány kizárólag a kérelmező által a hatósági erkölcsi bizonyítvány iránti kérelmének megjelölt és igazolt kiváltó tények tanúsítására szolgál.

## ADATVEDELMI ZÁRÁDEK

A hatósági erkölcsi bizonyítványban átadott személyes adatok az információs önmegőrzési jogról és az információszabadságról szóló 2011. évi CXII. törvény szerinti különleges (bűnügyi személyes) adatokat is tartalmaznak, ezért a felhasználó azokat jogszabályon kívül esően kizárólag az adatgyűjtés alapján szolgáló bűnügyi nyilvántartási rendszerrel, az Európai Unió joghatárainak hírszerzési hatóságai által magyar állampolgárokkal szemben hozott ítéletek, végrehajtásokról, valamint a bűnügyi és rendészeti hírszerzési adatok nyilvánosságáról szóló 2009. évi XLVII. törvényben meghatározott esettel használhatja fel, illetve kezelheti. A hatályos adatvédelmi és adatbiztonsági előírások megsértése esetén (különös tekintettel a jogosítvány és a célból történő adatközlésre) büntetőjogi, polgári jogi és munkajogi (reputáció) felelősség terheli.



081929179



081929179

08192917

**Sallai József**

36(20)290-1673  
4352,Mérk,Dózsa György utca 2

sallaijozsef1217@gmail.com

**Tisztelt Képviselőtestület!**

A 2022 július 2-án meghírdetett „Karbantartó-gépjárművezető” munkakör betöltésére kívánok jelentkezni.

**Bemutakozás** 1973-ban születtem Mátészalkán, 2000-ig laktam ott, de 22 éve Mérken lakom családommal. Feleségem és két lányom van, 20 és 16 évesek. Ezen kívül nevelőszülőként további (jelenleg) 4 gyereket nevelünk családukbán. B kategóriás jogosítványt 1991-ben szereztem. Középszintű (néhány esetben, illetve programok esetében magasabb) számítógépes ismeretekkel rendelkezem.

**Tanulmányok** **1980-1988 II. Rákóczi Ferenc általános iskola, Mátészalka**  
**1988-1991 138. sz Ipari Szakmunkásképző, Mátészalka**  
(végzettség: autóvillamossági szerelő/gépjárművillamossági műszerész)  
**1991-1994 138. sz Ipari Szakközépiskola, Mátészalka**  
(végzettség: szakközépiskolai érettségi)

1994-ben elkezdtem a budapesti Kandó Kálmán Műszaki Főiskolán a villamosmérnöki szakot, de családi okok miatt ott kellett hagynom.

1999-ben alapfokú „B” típusú nyelvvizsgát tettem német nyelvből.

**Korábbi munkahelyek** 1991-1993 Alföld Élelmiszer és Vegyiáru Kereskedelmi Vállalat (FÜSZÉRT)  
1997-2000 Carl Zeiss Hungary, Mátészalka  
2000-2003 Szal-Tó Kft., Mátészalka  
2003-2006 Takács és Társai Bt., Mátészalka  
2006-2021 Tisza-Trade Kft., Mátészalka  
2021 szeptembertől kisebb-nagyobb megszakításokkal álláskereső vagyok.

**Magamról** Amit még tudni kell rólam, hogy a munkámat minden korábbi munkahelyemen, bármilyen beosztásban voltam is, maximális odaadással végeztem. Nem iszom, nem dohányzom.

Bízva a jelentkezésem pozitív elbírálásában,

Maradok Tisztelettel:

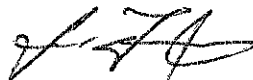

Mérk, 2022. 07. 12.

Törzslap száma: 19/1994

**SZAKKÖZÉPISKOLAI  
ÉRETTSÉGI-KÉPESÍTŐ  
BIZONYÍTVÁNY**

SALLAI JÓZSEF

Született: 1973. év december hó 17. napján

Mátészalka városban (községben)

Anyja neve: Geletei Valéria

138. sz. Ipari Szakközépiskola  
és Szakmunkásiskola Intézet  
ÉRETELLENZŐ TÁRSASÁG  
Szakmunkások Szakközépiskolája

az érettségi vizsgabizottság elbír szakközépiskolai  
érettségi vizsgát tett a következő eredménnyel:

Magyar nyelv és irodalom jeles (5)

Történelem jeles (5)

Matematika jó (4)

Fizika jeles (5)

Kémia \_\_\_\_\_

Biológia \_\_\_\_\_

Földrajz \_\_\_\_\_

Ez a szakközépiskolai érettségi bizonyítvány az 1985.  
évi I. törvény 137. §-ának (1)-(3) bekezdése szerint kö-  
zépiskolai végzettséget tanúsít, és felsőoktatási intéz-  
ményekbe való jelentkezésre jogosít. E bizonyítvány  
tulajdonosának

szakképesítését a 124/91.

341-2 autóújlamossági szakelő

anyakönyvi számú Szakkunoközbizonyítvány  
igazolja.

Kelt Mátészalka 1994. évi június hó 21. n.

Nagy István  
Igazgató  
  
a Vizsgabizottság  
elnöke

Törzslap száma: 124. / 1991.

### SZAKMUNKÁS-BIZONYÍTVÁNY

Sallay József

Személyi szám:

17913112-11711

Mátészalka

(anya neve:

Gelezei Valéria

) tanulmányait a \_\_\_\_\_

a ~~133. sz. Párti Szakmunkásképző Intézet~~

~~I. III. osztályában~~ végzete.

a 138. sz. Párti Szakmunkásképző Intézet

mellett működő Állami Szakmunkásvizsga Bizottság

előtt a

311-2.

számú Autóvilágossági - Szervelő

szakmában eredményes szakmunkásvizsgái lett, a kö-

vetkező eredménnyel:

szakmai elmélet:

szakmai gyakorlat:

jeles (5)  
jeles (5)  
jeles (5)

A szakmunkás-bizonyítvány minősítése:  
Kitűnően megfelelt (5)

Ez a szakmunkás-bizonyítvány az 1985. évi I. törvény

82. § (4) bekezdése alapján a 311-2 számú

pedagógiai-technikai - szervelő

autóvilágossági - szervelő

szakmában szakmunkásminakör betöltésére képesíti.

Kelt Mátészalka 1991. évi jún. 11. hó 1. n.

M. Molnár — Magy. Gyurkó  
(a vizsgabizottság elnöke) (az iskola igazgatója)



A. 9034-73. T. SZ. - Párti-Nyomell. - 01363 - 110 000  
Párti Nyomda (Fsz.: 5-7629)  
Tárolt: MKM. részlelt. I. J. 1990. X. 30.

# Viszgaeredmények

038038

ALAPFOK ÁLTALÁNOS  
A TÍPUS

Értékelési szempontok	Elérhető pontszám	Elért pontszám
1. Könyvtudományok	15	-
2. Szókinés	15	-
3. Nyelvhelyesség	10	-
4. Kiejtés	5	-
5. Beszédterjesztés	15	-
<b>Összesen</b>	<b>60</b>	<b>-</b>

## ALAPFOK ÁLTALÁNOS B TÍPUS

Feladatok	Elérhető pontszám	Elért pontszám
1. Olvasmánykezelési feladatok	40	27
2. Olvasmánykezelési mellő feladatok	20	15
3. Nyelvhelyesség feladatok	40	28
<b>Összesen</b>	<b>100</b>	<b>70</b>

Sikeres vizsga = sikeres A vizsga + sikeres B vizsga

# Állami Nyelvvizsga Bizonyítvány

038038

Est a bizonyítványt  
Gallai József

számdra állítottuk ki, aki

az 19. 73. év 12. hó 17. napján

Mátészalka

Szabolcs-Szatmár

MAGYAR

helyéghon

megyében

született, és az Állami Nyelvvizsga Bizottság előtt vizsgázott.

Az Állami Nyelvvizsga Bizottság tanúsítja, hogy

NEMET

alap

nyelvből

fokú

állami nyelvvizsgát tett.

A vizsga alapján a/az

B

típusú vizsga követelményeinek megfelelő.

Budapest, 99. év 11. hó 06. nap.

*Állami Nyelvvizsga Bizottság*



*[Signature]*  
Állami Nyelvvizsga Bizottság  
elnöke



Nyilatkozat

Alulírott Sallai József ezennel hozzáfárulok, hogy a Mérk Nagyközség Önkormányzatának képviselőtestülete által meghírdetett, „Karbantartó-gépjárművezető” álláshirdetésre leadott pályázati jelentkezésem teljes anyagát, az eljárásban résztvevők megismerhetik, valamint személyes adataimat a pályázati eljáráshoz felhasználhatják és kezelhetik.

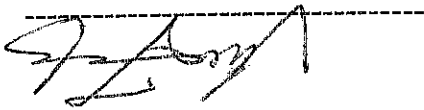

nyilatkozó aláírása

Mérk, 2022. 07. 12.

**MACYARORSZÁG**  
**VEZETŐI ENGEDÉLY**



1. SALLAI  
2. JÓZSEF  
3. 1973.12.17. MATESZALKA  
4(a). 2015.10.08. 4(c). KEKKH  
4(b). 2025.10.08.  
5. CR328822

Sallai József



9. AM B

2015.10.08.

	9	10	11	12
AM	06.02.91	08.10.25		
A1				
A2				
A				
B1	06.02.91	08.10.25	101	
B	06.02.91	08.10.25	101	
C1				
C				
D1				
D				
BE				
C1E				
CE				
D1E				
DE				
T	06.02.91	08.10.25	185	
K	06.02.91	08.10.25	186	

CR328822

01.01

1. Következő 2 hónapig, 2 hónapig, 3 hónapig, 4 hónapig, 5 hónapig, 6 hónapig, 7 hónapig, 8 hónapig, 9 hónapig, 10 hónapig, 11 hónapig, 12 hónapig.

2. Következő 2 hónapig, 2 hónapig, 3 hónapig, 4 hónapig, 5 hónapig, 6 hónapig, 7 hónapig, 8 hónapig, 9 hónapig, 10 hónapig, 11 hónapig, 12 hónapig.

3. Következő 2 hónapig, 2 hónapig, 3 hónapig, 4 hónapig, 5 hónapig, 6 hónapig, 7 hónapig, 8 hónapig, 9 hónapig, 10 hónapig, 11 hónapig, 12 hónapig.

4. Következő 2 hónapig, 2 hónapig, 3 hónapig, 4 hónapig, 5 hónapig, 6 hónapig, 7 hónapig, 8 hónapig, 9 hónapig, 10 hónapig, 11 hónapig, 12 hónapig.

Nyilatkozat

Mérk. Község Önkormányzati HIVATAL	
Érke:	2022. július 19.
Szám:	hált / 750 / 2022

Alulírott, de itt is megnevezett Sallai József, Mérk, Dózsa Gy. utca 2. szám alatti lakos ezúton hozzájárulok, hogy a karbantartó-gépjárművezető álláshelyre benyújtott pályázatomat Mérk Nagyközség Önkormányzat Képviselő-testülete nyilvános ülés keretében tárgyalja meg.

Mérk, 2022. július 19.



Sallai József



Mérk Nagyközség Polgármesterétől  
☒ 4352. Mérk, Hunyadi u. 45.sz.  
☎ 44/554-000  
Fax: 44-554054  
polgarmester@merkonk.t-online.hu

Száma: MKt/ 2- 61/2022.

**Előterjesztés**  
**A Képviselőtestület 2022. július 21-én tartandó ülésére**

**Tárgy: 3) Előterjesztés a belső ellenőrzési jelentés megtárgyalására**

Előadó: Filep Gusztáv polgármester

Kiegészítő jelentést ad: Magyarics Anita a Pénzügyi Bizottság elnöke

**Tisztelt Képviselő-testület!**

A 2022. évi belső ellenőrzési terv alapján a belső ellenőr vizsgálatokat végzett az Önkormányzatoknál tárgykörben:

Adatszolgáltatások  
Főkönyvi könyvelés  
Analitikus nyilvántartások  
Beszámolók készítése

Az ellenőrzési jelentés és a vezetői összefoglaló elkészült, melyet az előterjesztéshez mellékelek.

Kérem, hogy az előterjesztést megtárgyalni és a vizsgálat eredményét elfogadni szíveskedjenek.

Mérk, 2022. július 18.

Filep Gusztáv sk  
polgármester



**HATÁROZATI JAVASLAT:**

**Mérk Nagyközség Önkormányzata Képviselőtestületének**  
**...../2022.(VII.21.)**

**h a t á r o z a t – tervezete**

**Mérk Nagyközség Önkormányzata 2022. belső ellenőrzés keretében**  
**lefolytatott vizsgálati eredményének elfogadásáról**

**A Képviselő-testület!**

Mérk Nagyközség Önkormányzata belső ellenőrzés (Adatszolgáltatások, főkönyvi könyvelés, analitikus nyilvántartások, beszámolók készítése) keretében lefolytatott vizsgálati eredményét megtárgyalta, azt elfogadja.

Mérk Nagyközség Önkormányzata, Intézményei és Közös Hivatala

**ÉRTESÍTÉS ELLENŐRZÉS MEGKEZDÉSÉRŐL**

Iktatószám: 2/2022

Tárgy: Értesítés ellenőrzésről

Tisztelt Pénzügyi Vezető!

Értesítem, hogy a Pénzügyi területen 2022. május 30-tól 2022. június 17-ig Varga Péter egyéni vállalkozó ellenőrzést fog végezni, melynek célja:

Annak megállapítása, hogy a főkönyvi könyvelés kialakítása, működése, a költségvetési beszámoló összeállítása megfelel-e a hatályos jogszabályi előírásoknak, illetve a könyvvezetés megbízhatóságának ellenőrzése.

Az ellenőrzés formája: Rendszerellenőrzés, szabályszerűségi ellenőrzés

Az ellenőrzésre a belső ellenőrzés éves ellenőrzési terve alapján kerül sor. A vizsgálat során az ellenőr a költségvetési szervek belső kontrollrendszeréről és belső ellenőrzéséről szóló 370/2011. (XII. 31.) kormányrendelet szabályai és a belső ellenőrzési kézikönyv vonatkozó előírásai szerint jár el.

A belső ellenőr megbízólevéllel igazolja magát.

Kérem, hogy szíveskedjék a belső ellenőrzést végző(k) részére a vizsgálatához szükséges valamennyi dokumentumot rendelkezésre bocsátani, és lehetővé tenni számá(uk)ra az illetékes munkatársakkal való konzultációt, valamint a vizsgálat lefolytatásához szükséges helyiségekbe való szabad bejutást.

Mérk, 2022. május 30.

VARGA PÉTER egyéni vállalkozó  
4400 Nyíregyháza, Iríz u. 67.  
Adószám: 66204992-1-35  
Nyilvántartási szám: 32660281  
"KISADÓZÓ"

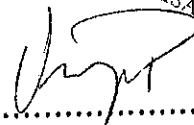

Mérk Nagyközség Önkormányzata, Intézményei és Közös Hivatala

Iktatószám: 2/2022

### ELLENŐRZÉSI PROGRAM

Adatszolgáltatások, főkönyvi könyvelés, analitikus nyilvántartás, beszámoló készítés

**Ellenőrzést végző szervezet:** Varga Péter egyéni vállalkozó Nyíregyháza

**Az ellenőrzés célkitűzései:** annak megállapítása, hogy a főkönyvi könyvelés kialakítása, működése, a költségvetési beszámoló összeállításra megfelel-e a hatályos jogszabályi előírásoknak, illetve a könyvvizetés megbízhatóságának ellenőrzése.

**Ellenőrizendő szervezet, szervezeti egység:** Önkormányzat, Intézményei és Közös Hivatal

**Ellenőrzés tárgya:** Adatszolgáltatások, főkönyvi könyvelés, analitikus nyilvántartások, beszámolók készítésének ellenőrzése

**Az ellenőrzés típusa:** Rendszer ellenőrzés, szabályszerűségi ellenőrzés

#### Ellenőrzés részletes feladatai:

- Analitikus nyilvántartások (befektetett eszközök, készletek, vevő, adós, szállítói követelések, kötelezettségek, aktív-passzív pénzügyi elszámolások, kötelezettségvállalások) meglétének, naprakész vezetésének vizsgálata.
- A főkönyvi könyvelés (banknapló, pénztárnapló, vegyes napló) ellenőrzése.
- Bevételek, kiadások elszámolásának vizsgálata.
- Analitikák, főkönyvi naplók egyeztetésének vizsgálata
- Zárások, beszámoló készítés vizsgálata
- Összesített beszámoló, Kincstár részére történő megküldésének vizsgálata

**Ellenőrzés tervezett időtartama:** 2022. II. negyedév

**Vizsgálatvezető neve:** Varga Péter belső ellenőr

**Megbízólevelének száma:** 2/2022

**Időigény:** 14 szakértői nap

**Ellenőrzési jelentés elkészítésének határideje:** 2022. július 31.

Mérk, 2022. május 30.

VARGA PÉTER egyéni vállalkozó  
4400 Nyíregyháza, Irizs u. 67.  
Adószám: 6680109211-35  
Nyilvántartási szám: 32660281  
"KISADÓZÓ"

Mérk Nagyközség Önkormányzata, Intézményei és Közös Hivatala

Iktatószám: 2/2022

## MEGBÍZÓLEVÉL

Megbízom **Varga Péter** belső ellenőrt (személyi igazolvány szám: 986519 BE), hogy a Mérk Nagyközség Önkormányzatánál, Intézményeinél és Közös Hivatalánál

**Adatszolgáltatások, főkönyvi könyvelés, analitikus nyilvántartás, beszámoló készítés ellenőrzése tárgyban**

belső ellenőrzést végezzen 2022. május 30-tól 2022. június 17-ig terjedő időszakban az éves ellenőrzési tervnek, továbbá a 2/2022 számú ellenőrzési programnak megfelelően.

Fent nevezett személy a megbízás tárgyát illetően minden ügyiratba betekinthes, azt a helyszínről elviheti, arról másolatot készíthet.

Vizsgálata során az ellenőr a vonatkozó jogszabályok – különös tekintettel a költségvetési szervek belső kontrollrendszeréről és belső ellenőrzéséről szóló 370/2011. (XII. 31.) kormányrendelete – és a belső ellenőrzési kézikönyv vonatkozó irányelvei szerint jár el.

Jelen megbízólevél 2022. december 31-ig érvényes.

Mérk, 2022. május 30.

.....

**ELLENŐRZÉSI JELENTÉS ÉS VEZETŐI ÖSSZEFOGLALÓ**

**Adatszolgáltatások, főkönyvi könyvelés, analitikus nyilvántartás, beszámoló készítés**

**Iktatószám: 2/2022**

**Ellenőrzés száma: 2/2022**

**Tárgy: Vezetői összefoglaló**

**Tóthné Dr. Nagy Anita Jegyző Hölgy részére**

**Mérek Nagyközség Önkormányzata, Intézményei és Közös Hivatala**

Az ellenőrzési programnak megfelelően a belső ellenőrzés elvégezte az adatszolgáltatások, főkönyvi könyvelés, analitikus nyilvántartás, beszámoló készítés ellenőrzése című, a 2022. I. félévre vonatkozó ellenőrzést, amelyről az elkészült ellenőrzési jelentést ezúton megküldöm.

A vizsgálat célja, a főkönyvi könyvelés kialakításának, működésének, a költségvetési beszámoló összeállításának, megbízhatóságának ellenőrzése.

**A vizsgálat során felmértük és értékeltük:**

- Analitikus nyilvántartások (befektetett eszközök, készletek, vevő, adós, szállító, követelések, kötelezettségek, aktív, passzív pénzügyi elszámolások, kötelezettségvállalások) meglétét, vezetését
- Főkönyvi könyvelést (banknapló, pénztárnapló, vegyes napló)
- Bevételek, kiadások, elszámolását
- Analitikák, főkönyvi naplók egyeztetését
- Zárásokat, beszámoló készítését
- Összesített beszámoló Kincstár részére történő megküldését

Meg vagyunk győződve arról, hogy az elvégzett munka elégséges volt ahhoz, hogy megalapozott véleményt formálhassunk.

**Főbb megállapításaink a következők:**

- A 2022. I. félévben a főkönyvi könyvelés adatai megegyeznek a MÁK adatszolgáltatási rendszerében közölt adatokkal.
- Az immateriális javak és tárgyi eszközök értékcsökkenésének elszámolását a 4/2013. (I.11.) Korm. rendelet előírásainak megfelelően negyedévente elvégzik.
- A 2022. I. félévben beszerzett tárgyi eszközökről üzembe-helyezési okmány minden esetben készült, a 4/2013. (I.11.) Korm. rendelet előírásainak értelmében.
- Az ingatlan vagyongatássteri nyilvántartásban a főkönyvi változások rögzítésére negyedévente sor kerül.
- A pénzforgalmat érintő bizonylatok adatait minden esetben a pénzmozgással egyidejűleg és a bankszámla kivonat megérkezésekor, a 4/2013. (I.11.) Korm. rendelet előírásaival egyezően, a tárgyhónapon belül rögzítették.
- A gazdasági műveletek, események (értékcsökkenések elszámolása, követelések, kötelezettségek állományváltozása...stb) elszámolásához az analitikus nyilvántartásokat, illetve azokból összesítő bizonylatot, feladást negyedévente



készítenek. Az egyéb gazdasági műveletek bizonylatait – a 4/2013. (I.11.) Korm. rendelet előírásaival egyezően negyedévente állítják ki, a főkönyvi nyilvántartásban ezeket a gazdasági eseményeket negyedévente rögzítik.

- A rövid lejáratú kötelezettségekről analitikus nyilvántartást vezetnek.
- A 2011. évi CXCV Tv. 36§-ban, illetve a 368/2011. (XII.31.) Kormányrendeletben, részletesen meghatározott és előírt kötelezettségvállalások analitikus nyilvántartását, a 368/2011. (XII.31.) Korm. rendelet 56. § (1) bekezdésében foglaltaknak megfelelően vezetik.

**Megállapításokhoz kapcsolódó javaslataink az alábbiak:**

- Nemleges.

A megállapítások és a javaslatok részletes leírása az ellenőrzési jelentésben található.

Az ellenőrzési jelentést az ellenőrzött területek vezetőivel egyeztetjük.

Az ellenőrzés nyomán kialakított véleményünk a vizsgált területről, illetve folyamatról összességében: **Megfelelő**<sup>1</sup>

Mérk, 2022. június 17.

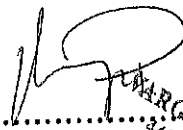

MARGA PÉTER egyéni vállalkozó  
4400 Nyíregyháza, Írisz u. 67.  
Adószám: 66204992-1-35  
Nyilvántartási szám: 32660281  
"KISADÓZÓ"

<sup>1</sup> (ld., számú 9. számú melléklet:

- Megfelelő
- Korlátozottan megfelelő
- Gyenge
- Kritikus
- Elégtelen)

Mérk Nagyközség Önkormányzata, Intézményei és Közös Hivatala

Iktatószám: 2/2022

Ellenőrzés száma: 2/2022

Tóthné Dr. Nagy Anita Jegyző Hölgy részére

Mérk Nagyközség Önkormányzata, Intézményei és Közös Hivatala

### **ELLENŐRZÉSI JELENTÉS**

**Adatszolgáltatások, főkönyvi könyvelés, analitikus nyilvántartás, beszámoló készítés**

Mérk, 2022. június 17.

## ELLENŐRZÉSI JELENTÉS

### AZ ELLENŐRZÉST VÉGZŐ SZERVEZET/SZERVEZETI EGYSÉG

Varga Péter egyéni vállalkozó Nyíregyháza

### AZ ELLENŐRZÉS CÉLKITŰZÉSEI, FELADATAI

- Analitikus nyilvántartások (befektetett eszközök, készletek, vevő, adós, szállító, követelések, kötelezettségek, aktív, passzív pénzügyi elszámolások, kötelezettségvállalások) meglétének, vezetésének vizsgálata
- Főkönyvi könyvelés (banknapló, pénztárnapló, vegyes napló) ellenőrzése
- Bevételek, kiadások, elszámolásának vizsgálata
- Analitikák, főkönyvi naplók egyeztetésének vizsgálata
- Zárások, beszámoló készítés vizsgálata
- Összesített beszámoló Kincstár részére történő megküldésének vizsgálata

### AZ ELLENŐRZÖTT SZERVEZET/SZERVEZETI EGYSÉG

Mérk Nagyközség Önkormányzata, Intézményei és Közös Hivatalának Pénzügyi területe.

### AZ ELLENŐRZÉS TÁRGYA

Adatszolgáltatások, főkönyvi könyvelés, analitikus nyilvántartás, beszámoló készítés

### AZ ELLENŐRZÉS TÍPUSA

Rendszerellenőrzés,  
szabályszerűségi ellenőrzés

### ALKALMAZOTT ELLENŐRZÉSI MÓDSZEREK ÉS ELJÁRÁSOK

Folyamatok és rendszerek működésének tesztelése  
Dokumentumok és nyilvántartások vizsgálata  
Próbamintavételes eljárás

### VONATKOZÓ JOGI HÁTTÉR

370/2011. (XII. 31.) Korm. rendelet a költségvetési szervek belső kontrollrendszeréről és belső ellenőrzéséről, a 2000. évi C. Törvény, a 4/2013. (I. 11.) Korm. rendelet, a 368/2011 (XII.31.) Korm. rendelet, valamint az Önkormányzat Számviteli szabályzatai vonatkozó része

### ELLENŐRZÖTT IDŐSZAK

2022. I. félév

### HELYSZÍNI ELLENŐRZÉS KEZDETE ÉS VÉGE

2022. május 30. - 2022. június 17.

### VIZSGÁLATVEZETŐ

Varga Péter belső ellenőr

### IDŐIGÉNY

14 szakértői nap

**Ellenőrzési megállapítások (ellenőrzési programnak megfelelően)**

A vizsgálatot a Számvitelről szóló 2000. évi C. Törvény (Sztv.), az államháztartás szervezeti beszámolási és könyvvezetési kötelezettségének sajátosságairól szóló 4/2013. (I.11.) Kormányrendelet, a 2011. évi CXCV. törvény az államháztartásról, valamint az államháztartásról szóló törvény végrehajtásáról szóló 368/2011. (XII.31.) Kormányrendelet előírásainak figyelembevételével végeztük el.

- A 2022. I. félévben a főkönyvi könyvelés adatai megegyeznek a MÁK adatszolgáltatási rendszerében közölt adatokkal.

*A 2022. I. féléves főkönyvi könyvelés ellenőrzése:*

**Eszközők:**

A mérleg felülvizsgálata mérlegtételenként	I= Igen N=Nem NT= Nem teljes NÉ= Nem értelmez.
<b>Immateriális javak</b>	
• az immateriális javak besorolása a vonatkozó korm. rendelet szerint történt-e?	I
• az értékcsökkenés elszámolására a korm. rendelet (lehetőségei) szerint került-e sor?	I
<b>Tárgyi eszközök</b>	
• A tárgyi eszközök között szerepeltek-e teljeskörűen a költségvetési szerv feladatainak ellátását éven túl szolgáló eszközök?	I
• a tárgyi eszközöket a vonatkozó rendelet szerint sorolták-e be?	I
• az értékcsökkenést a rendeletben meghatározott kulcsokkal, a bruttó érték alapján időarányosan számolták-e el?	I
– alaptevékenységre: a kormányrendeletben meghatározott kulcsok szerint	I
– vállalkozási tevékenységre: a költségvetési szerv számviteli politikájában meghatározottak alapján	NÉ
– alap és vállalkozási tevékenységre: a költségvetési szerv számviteli politikájában meghatározottak szerint, valamilyen jellemző mutató alapján kerül sor a megosztásra (pl. bevétel alapján)	NÉ
• a beruházások megvalósítására tervezett költségvetési előirányzat és a teljesítés összhangja fennáll-e?	I
• a tárgyi eszközöknél történt-e terven felüli értékcsökkenés, valamint visszaírás elszámolása?	N

- Az immateriális javak, tárgyi eszközök állománynövekedésének ellenőrzése során egyeztettem a változásokat az alapbizonylatokkal. Megállapítottuk, hogy az immateriális javak, tárgyi eszközök állományának növekedése bizonylattal alátámasztott. A növekedéseket alátámasztó számlák az alaki és tartalmi követelményeknek megfelelnek.

Az utalványozás, a kötelezettségvállalás és annak ellenjegyzése és az érvényesítés minden esetben megtörténik a 368/2011. (XII.31.) Korm. rendelet 52.§-60.§ részletes szabályainak megfelelően.

A 368/2011. (XII.31.) Korm. rendelet 56. § (1) bekezdésében előírt kötelezettségvállalások analitikus nyilvántartását folyamatosan vezetik.

- Az immateriális javak és tárgyi eszközök értékcsökkenésének elszámolását negyedévente végzik el a főkönyvi könyvelésben, az analitika vezetése folyamatos. Az értékcsökkenés elszámolásának módja megfelel a Vhr. 30. § (1),(2) bekezdés előírásainak.
- Az ingatlan vagyongatászeri nyilvántartás és a pénzügyi osztályon nyilvántartott adatok összevetése során megállapítottuk, hogy a főkönyvi változások átvezetése negyedévente megtörténik.
- A kisértékű tárgyi eszközök nyilvántartása kialakításra került.

### Befektetett pénzügyi eszközök:

A befektetett pénzügyi eszközök egyezőségének ellenőrzését a mérlegjelentés, a főkönyv (és az analitikus nyilvántartás) adatainak összevetésével végeztük el.

Befektetett pénzügyi eszközök	I= Igen N=Nem NT= Nem teljes NÉ= Nem értelmez.
• a befektetett pénzügyi eszközök állománya a befektetett eszközöket teljeskörűen tartalmazta-e?	I
• a befektetett pénzügyi eszközökről vezettek-e analitikus nyilvántartást?	I
• a befektetett pénzügyi eszközök értékelése:	
– részvények, üzletrészek, vagyoni betétek vételi értéken, térítésmentesen átvett részesedések névértékben, illetve piaci értéken	NÉ
– gazdasági társaságban korábban meglévő részesedések a társasági szerződésben lévő értéken	N
– értékpapírok vételi értéken, térítésmentes átvételkor névértéken	NÉ
– adott kölcsönök, hosszú lejáratú bankbetétek könyv szerinti értéken	NÉ
– történt-e értékvesztés, visszaírás elszámolása, tulajdoni részesedést jelentő befektetések, hitelviszonyt megtestesítő értékpapírok, illetve tartósan adott kölcsönök esetében?	N

### Üzemeltetésre, kezelésre átadott eszközök:

Üzemeltetésre, kezelésre átadott eszközök	I= Igen N=Nem NT= Nem teljes NÉ= Nem értelmezhető
• az átadás szerződésai rendelkezésre állnak-e?	I
• az átadott eszközökről vezettek-e megfelelően kialakított analitikus nyilvántartást?	I
- az eszközök kimutatása az értékcsökkenéssel csökkentett, a terven feltűlt értékcsökkenés visszaírt összegével növelt könyv szerinti értéken történt-e?	NÉ

**Készletek:** nemleges

**Követelések:**

A követelések egyezőségének ellenőrzését a mérlegjelentés és az analitikus nyilvántartások adatainak összevetésével végeztük el.

Követelések	I= Igen N=Nem NT= Nem teljes NÉ= Nem értelmezhető
• a követelések állománya teljeskörűen tartalmazta-e az összes követelést?	I
• a követelésekről vezetett analitikus nyilvántartás pontosan tartalmazta-e a tartozással rendelkezőket, az állomány változását?	I
• a követelések állományának megállapítása az analitikus nyilvántartásokkal egyeztetetten történt-e?	I
• a tartozással rendelkezőkkel szemben eszközöltek-e felszólításokat, egyéb intézkedéseket?	I
• a követelések minősítése (korosbítása) megtörtént-e?	I
• sor került-e értékvesztés elszámolására, illetve elszámolt értékvesztés visszairására?	N
• az értékelésnél betartották-e a bruttó elszámolás számviteli alapelvet, amely szerint a követelések között csak a költségvetési szervvel szembeni tartozások szerepelhetnek, a túlfizetések a mérleg forrás oldalán az egyéb rövidlejáratú kötelezettségek között kerülnek kimutatásra?	I

**Értékpapírok:**

Értékpapírok	I= Igen N=Nem NT= Nem teljes NÉ= Nem értelmezhető
• az értékpapírok főkönyvi kivonatban lévő állománya. értéke teljeskörűen tartalmazza-e azokat?	NÉ
• az értékpapírokról vezettek-e részletes, jogcímenkénti nyilvántartást?	NÉ
• a költségvetési szervek (központi, önkormányzati, egyéb) csak a jogszabály által engedélyezett értékpapírokat vásárolták-e meg?	NÉ
– a forgatási céllal vásárolt értékpapírok állományi értékét korrigálták-e értékvesztéssel, valamint értékvesztés visszairásával?	NÉ

**Pénzeszközök:**

Pénzeszközök	I= Igen N=Nem NT= Nem teljes NÉ= Nem értelmezhető
• a költségvetési bankszámlák főkönyvi kivonatban szereplő egyenlege megegyezik-e a 2022. május 31-ei számlakivonat egyenlegével?	I
• a pénztárak főkönyvi kivonatban kimutatott értéke egyezett-e a 2022. május 31-ei a pénztárjelentés egyenlegével?	I
• az idegen pénzeszközök állománya csak a költségvetésen kívüli, engedélyezett pénzek értékét tartalmazta-e?	NÉ

Az Önkormányzat, Intézményei és a Közös Hivatala házipénztárában kimutatott érték egyezik a 2022. május 31-ei pénztárjelentésen kimutatott záró pénzkészlettel.

A költségvetési bankszámlák kimutatott egyenlege az egyezik a bankszámlák 2022. május 31-ei számlakivonatainak záróegyenlegével.

A pénzforgalmat érintő bizonylatok adatait minden esetben a pénzmozgással egyidejűleg és a bankszámla kivonat megérkezésekor, a 4/2013. (I.11.) Korm. rendelet előírásaival egyezően, a tárgyhón belül rögzítették.

**Egyéb aktív pénzügyi elszámolások:**

Egyéb aktív pénzügyi elszámolások	I= Igen N=Nem NT= Nem teljes NÉ= Nem értelmezhető
• vezettek-e részletes, a kiadásokat valósan bemutató analitikus nyilvántartásokat az egyéb aktív pénzügyi eszközökről?	I
• áttekintették-e a tartozással rendelkezőkkel a tartozás összegét, az egyenleget elismertették-e?	I
• az értékelésnél betartották-e a bruttó elszámolás számviteli alapelvet, mely szerint az egyéb aktív pénzügyi elszámolásoknak nem lehet negatív egyenlege? A negatív egyenlegű kiadások állományát a forrásoldalon, a jogcímnek megfelelő Egyéb passzív pénzügyi elszámolások között kell bemutatni.	I

**Források:**

Megnevezés	I= Igen N=Nem NT= Nem teljes NÉ= Nem értelmezhető
<b>Saját tőke</b>	
• az értékelés a könyv szerinti nyilvántartással egyezik-e?	I
• az induló tőke értéke az előző évi záró értékhez képest változott-e, ha igen, a változás összhangban volt-e a vonatkozó rendeletben foglaltakkal?	NÉ
• a tőkeváltozások értéke az előző évi záró értékhez viszonyítva milyen jogcímek következtében növekedett, vagy csökkent, a változások megfelelnek-e a rendeletnek?	NÉ
<b>Költségvetési tartalékok</b>	
• a kiadási megtakarítás kimutatott összege megegyezik-e a főkönyvi kivonattal? (kincstári körben)	I
• a bevételi lemaradás értéke megegyezik-e a főkönyvi kivonattal (kincstári körben)?	I
• a pénzmaradvány vagyon előirányzat-maradvány mérlegjelentésben szereplő értéke megfelel-e a főkönyvi adatoknak, illetve megegyezik-e a vonatkozó kimutatások adataival?	I
<b>Vállalkozási tartalékok</b>	
• a tárgyévi vállalkozási tartalék mérlegben lévő összege megegyezett-e az eredmény-kimutatás adatával?	NÉ
• a zárlat során a vállalkozási bevételek és kiadások elszámolása számla egyenlegét átvezették-e a tárgyévi vállalkozási tartalék elszámolása számlára?	NÉ
• megfelelően átvezették-e az előző évekről áthúzódó rendezetlen tételeket.	NÉ
<b>Hosszú lejáratú kötelezettségek</b>	
• a hosszú lejáratú kötelezettségek mérlegben lévő összege minden felvett hitelt (tartozást) magukban foglalnak-e?	NÉ
• vezetnek-e analitikus nyilvántartást a hosszú lejáratú kötelezettségekről?	NÉ
• megegyezik-e a főkönyvi kivonat adataival a mérlegben kimutatott hosszú lejáratú kötelezettségek állománya?	NÉ
• a hiteltartozást a pénzügyi június 30-i számlakivonata alapján értékelték-e a mérlegben?	NÉ
<b>Rövid lejáratú kötelezettségek</b>	
• a rövid lejáratú kötelezettségek tartalmaztak-e minden ide tartozó kötelezettséget?	I
• a rövid lejáratú kötelezettségekről vezetnek-e megbízható, pontos analitikus nyilvántartást?	I
<b>Egyéb passzív pénzügyi elszámolások</b>	
• teljeskörűen tartalmaz értékük minden passzív pénzügyi elszámolást?	I
• vezetnek-e róluk pontos analitikus nyilvántartást?	I
• az egyéb passzív pénzügyi elszámolásoknak nem lehet negatív egyenlegük, ezért ilyenkor azokat a mérleg eszköz oldalán, a jogcímnek megfelelően az Egyéb aktív pénzügyi elszámolások között kell szerepeltetni.	I

**Megállapításokhoz kapcsolódó javaslatunk az alábbiak:**

- Nemleges.



Mérk Nagyközség Önkormányzata, Intézményei és Közös Hivatala

**AZ ELLENŐRZÖTT IDŐSZAKBAN HIVATALBAN LÉVŐ VEZETŐK NEVE,  
BEO SZTÁSA**

**Tóthné Dr. Nagy Anita Jegyző**

Mérk, 2022. június 17.

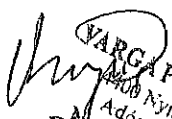
  
**VARGA PÉTER** egyéni vállalkozó  
4400 Nyíregyháza, Írisz u. 67.  
Adószám: 66204992-1-35  
Működési engedély szám: 32660281  
**Varga Péter**  
belső ellenőr "KISADOZÓ"

## ÖSSZEFÉRHETETLENSÉGI NYILATKOZAT

Alulírott Varga Péter, (lakcíme:4400 Nyíregyháza, Írisz utca 67., szül. hely, idő: Újfehértó, 1968.08.31.) mint Mérk Nagyközség Önkormányzata, Intézményei és Közös Hivatala belső ellenőre kijelentem, hogy a **2/2022** iktatószámú, „Adatszolgáltatások, főkönyvi könyvelés, analitikus nyilvántartás, beszámoló készítés” című ellenőrzésben való részvétel kapcsán a költségvetési szervek belső kontrollrendszeréről és belső ellenőrzéséről szóló 370/2011. (XII. 31.) Korm. rendelet 20. §-ának (1) bekezdésében meghatározott összeférhetlenségi okok nem állnak fenn.

Mérk, 2022. június 17.

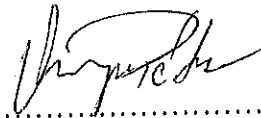

.....  
Belső ellenőr

## Z á r a d é k

Az ellenőrzési jelentés tartalmát megismertem, egy példányát átvettem. A költségvetési szervek belső kontrollrendszeréről és belső ellenőrzéséről szóló 370/2011. (XII. 31.) Korm. rendelet 42.§ (2) bekezdése értelmében nyilatkozom, hogy

- észrevételt kívánok tenni, és azt a jelentés kézhezvételétől számított 8 munkanapon belül megküldöm a belső ellenőrzési vezetőnek (az ellenőrzést végző szervezet vezetőjének);
- észrevételt nem kívánok tenni\*.

Mérk, 2022. június 17.



aláírás\*\*

\*a megfelelő szöveget alá kell húzni

\*\* nyilatkoznia kell az ellenőrzött terület, illetve szervezeti egység vezetőjének, illetve annak, akire vonatkozóan a jelentés megállapítást vagy javaslatot tartalmaz, a 370/2011 (XII.31.) Korm. rendelet 42§ (5) értelmében a fent megjelölt határidő elmulasztása a jelentésben foglaltakkal való egyetértésnek minősül. Amennyiben észrevételi szándékával élni kíván, úgy azzal egyidejűleg lehetősége van a 370/2011 (XII:31.) Korm. rendelet 43§ (1) bekezdése szerinti egyeztető megbeszélés kezdeményezésére.

## TELJESSÉGI NYILATKOZAT

Alulírott, Tóthné Dr. Nagy Anita Jegyző, büntetőjogi felelősségem tudatában kijelentem, hogy a Mérk Nagyközség Önkormányzata, Intézményei és Közös Hivatala részéről, Varga Péter belső ellenőr számára átadott dokumentumok, legjobb tudásom szerint, mindazon dokumentumok, nyomtatványok, adatok, információk, melyek szükségesek az adott állapot felméréséhez. Kijelentem továbbá, hogy az átadott dokumentumok, adatok és információk megbízható, teljes körű információt tartalmaznak.

Mérk, 2022. június 17.



Jegyző



Mérék Nagyközség Polgármesterétől  
☒ 4352. Mérék, Hunyadi u. 45.sz.  
☎ 44/554-000  
Fax: 44-554054  
polgarmester@merkonk.t-online.hu

Száma: MKt/ 2- 62/2022.

**Előterjesztés**  
**A Képviselőtestület 2022. július 21-én tartandó ülésére**

**Tárgy: 4) Előterjesztés a mérki Takarékbank fiók megszüntetésének megtárgyalására**

Előadó: Filep Gusztáv polgármester

Kiegészítő jelentést ad: Magyarics Anita a Pénzügyi Bizottság elnöke

**Tisztelt Képviselő-testület!**

2022. július 11-én a Takarékbank képviselőjében két hölgy Kecskés Anita fiókmodernizációs régióvezető és Medve Valéria régiós operátor kereste meg Önkormányzatukat, akik elmondták, hogy a heti 4 napon nyitva tartó Mérék fiók Nagyecséd fiókkal kerül összevonásra és az ATM berendezés is leszerelésre kerül Méréken.

A bankfiók bezárásáról a hirdetőtáblát 2022. július 11-én helyezték ki, a bezárásra a hirdetőtábla kihelyezését követő 30 nap elteltével kerül sor.

Már ekkor szóban tájékoztattam őket, hogy ez a településen nagy gondot fog okozni, nemcsak a fiók bezárása, de az ATM hiánya is a lakosság számára megterhelő lesz.

Felajánlották ugyan, hogy az ATM-et üzemeltesse tovább az önkormányzat, de ennek jelentős költségei vannak:

- ATM telepítés költsége 800.000.-Ft és 1.500. 000.-Ft közötti összeg (továbbá olyan feltételeket írnak elő, amit nagyon nehéz teljesíteni: folyamatos áramellátás 10A, érintésvédelem, 10-40 Celsius fok közötti hőmérséklet, 20-80 % relatív páratartalom, 105-70 kPa légnyomás.
- a havi üzemeltetés költsége 166.667.-Ft+Áfa, azaz 211. 667.-Ft/hó, ami éves szinten 2.540.004.-Ft lenne, ezt azonban mi kis önkormányzatként, gazdasági nehézségekkel küzdve felvállalni és kigazdálkodni nem tudjuk.

Jelezték, hogy az épületet is eladnák az önkormányzatnak, de pontos vételárat arra sem jelölték meg.

2022. július 15-én a lakosság részéről is indult egy kezdeményezés, így javaslom, hogy hozzunk döntést és álljunk ki a bankfiókunk mellett.

Kérem, hogy az előterjesztést megtárgyalni és a határozat-tervezetet elfogadni szíveskedjenek.

Mérék, 2022. július 18.

Filep Gusztáv sk.  
polgármester



**HATÁROZATI JAVASLAT:**  
**Mérk Nagyközség Önkormányzata Képviselőtestületének**  
**...../2022.(VII.21.)**  
**h a t á r o z a t – tervezete**

**A Mérki Takarékbank fiók bezárása elleni tiltakozás kifejezéséről**

**A Képviselő-testület!**

Mérk Nagyközség Önkormányzatának Képviselő-testülete tiltakozik a Mérki Takarékbank fiók bezárása és megszüntetése valamint Mérk nagyközségben az ATM leszerelése ellen. Kéri a Takarékbank vezetőségét, hogy a döntésüket vizsgálják felül, nagyon sok helyi és környékbeli lakos vette igénybe mind a bankfiókot, mind az ATM szolgáltatást, így nemcsak Mérk, de a környező települések (Vállaj, Fábiánháza, Tiborszállás) lakosai is jelentős hátrányokat szenvednek el a bezárás miatt.

**Mérk Nagyközség Önkormányzata Képviselőtestületének**  
**...../2022.(VII.21.)**  
**h a t á r o z a t – tervezete**

**A Takarékbank fiók ATM-ének üzemeltetésre átvételéről**

**A Képviselő-testület!**

A Mérki Takarékbank fiók bezárása és megszüntetése és az ATM leszerelése esetén a Takarékbank fiók ATM-ének üzemeltetését annak magas költségei miatt átvenni nem tudja.

Tárgy: ATM szerződés tervezet

Feladó: Kecskés Anita <Kecskes.Anita@takarek.hu>

Dátum: 2022. 07. 18. 16:02

Címzett: "'jegyzo@merk.hu'" <jegyzo@merk.hu>

Mérki Közös Önkormányzati HIVATAL	
Érk.:	2022. JÚL. 13.
Szám:	Melléklet: 2 / 2022

Tisztelt Polgármester Úr!

Mellékelve küldöm az ATM szerződés tervezetét.

A szerződés magába foglalja az ATM havi szolgáltatási díját, a szolgáltatás tartalmát, a telepítés feltételeit, de a telepítés összegét nem!

A telepítéshez vannak kivitelező partnereink, akiket a megrendelő nevében megbízhatunk a minősített munka elvégzésével, de a kivitelező cég csak előzetes helyszíni felmérés alapján tud ajánlatot adni. Ez nagyságrendileg 800 eft – 1,5 Mft-ra tehető (távolság, a helyszín adottságai és a munkálatokhoz szükséges eszközök, erőforrások függvényében). A kivitelezői felmérésnek kiszállási és munkadíja is van.

Üdvözlettel:



Kecskés Anita

Fiókmodernizációs régióvezető  
Észak-Alföld Régió

[kecskes.anita@takarek.hu](mailto:kecskes.anita@takarek.hu)

Tel: (+36) 305832705

[www.takarekbank.hu](http://www.takarekbank.hu)

From: Kecskés Anita  
Sent: Monday, July 11, 2022 4:59 PM  
To: 'jegyzo@merk.hu' <jegyzo@merk.hu>  
Subject: Jegyzőkönyv mai napi tárgyalásról

Tisztelt Polgármester Úr!

A megbeszélteknek megfelelően küldöm a mai tárgyalásunkról készített jegyzőkönyvet. Amennyiben bármilyen kiegészítést szeretne tenni, ami elhangzott a tárgyaláson, de a jegyzőkönyvből kimaradt, akkor kérem, hogy válasz e-mailben írja meg Nekem, ill. ha az Ön részéről is rendben van a jegyzőkönyv tartalma, kérem azt is jelezze részemre.

További szép napot kívánok és még egyszer köszönöm, hogy fogadott Bennünket.  
Üdvözlettel:



Kecskés Anita

Fiókmodernizációs régióvezető  
Észak-Alföld Régió

[kecskes.anita@takarek.hu](mailto:kecskes.anita@takarek.hu)

Tel: (+36) 305832705

[www.takarekbank.hu](http://www.takarekbank.hu)

Bizalmas információ: A jelen e-mailben foglalt információ személyre szóló, bizalmas, vagy jogszabály által védett információt tartalmazhat, amelyet kizárólag a címzett használhat fel. A címzetten kívül, akinek esetlegesen ezen e-mail a birtokába jut, tartalmát nem használhatja fel, nem változtathatja meg, nem másolhatja le, illetve semmilyen egyéb módon nem rendelkezhet vele. Amennyiben nem Ön a címzettje ennek az üzenetnek, kérjük azonnal értesítse a feladót és szíveskedjen rendszeréből az üzenetet valamint az ahhoz csatolt dokumentumokat törölni. A Takarékszövetkezet csoport tagjai nem felelősek jelen elektronikus levél vagy csatolmányai hibás, vagy hiányos továbbításából vagy engedély nélküli felhasználásából eredő esetleges károkért.

Confidentiality Note: This e-mail is intended only for the person(s) or entity(ies) to which it is addressed and may contain information that is privileged, confidential or otherwise protected from disclosure. Any review, retransmission or other use of, or taking of any action in reliance upon this information by anyone other than the intended recipient(s) is prohibited. If you have received this e-mail in error, please notify the sender immediately and destroy the entire message. The entities of Takarékszövetkezet Group shall not be liable for the incorrect or incomplete transmission of this email or any attachments, nor for unauthorized use by its employees.

---

—Mellékletek:

ATM-kihelyezési szerződés tervezet\_Mérk.docx

169 KB



# KIHELYEZETT ATM SZOLGÁLTATÁSI SZERZŐDÉS

## MÉRK

A jelen szerződés egyrészről

(1) **xy**

székhely: xxx

bankszámla száma: xxx

adószám: xxx

céggjegyzékszám: xxx

képviseli: xxx

a továbbiakban: "**Megrendelő**", másrészről

(2) **Takarékbank Zrt.**

székhely: 1117 Budapest, Magyar tudósok körútja 9.

bankszámla száma: 11500119-11038535

adószám: 14479917-4-44

csoportos adószám: 17782672-5-44

céggjegyzékszám: 01-10-140275

képviseli: xxx és xxx

a továbbiakban: „**Szolgáltató**”) (továbbiakban együtt: "**Felek**" és "**Fél**" jelenti bármelyiküket) között kihelyezett ATM-szolgáltatások nyújtása céljából jött létre az alábbi feltételek szerint (a továbbiakban: "**Szerződés**").

## 1. ELŐZMÉNYEK

1.1. Megrendelő igényt nyújtott be a Szolgáltatónak kihelyezett ATM-szolgáltatásokra vonatkozóan.

## 2. A SZERZŐDÉS TÁRGYA

2.1. Megrendelő igénye alapján, Szolgáltató ATM-et helyez ki a Megrendelő által biztosított helyszínen, ami a jelen szerződés 6. számú mellékletében került megjelölésre.

2.2. Szolgáltató a kihelyezett ATM-en ATM-szolgáltatásokat nyújt Megrendelőnek a jelen szerződésben meghatározott feltételekkel.

2.3. Megrendelő tudomásul veszi, hogy a Szolgáltató által elhelyezendő bank automatán a jelen szerződés 2. számú melléklete szerinti szolgáltatások érhetőek el, melyeket a Szolgáltató az MTB Magyar Takarékszövetkezeti Bank Zrt.-vel kötött Bankkártya Forgalmazási Szerződése alapján nyújt, ennek megfelelően a Megrendelő tudomásul veszi, hogy a kártyatársasági előírásoknak megfelelően az ATM-eken az MTB Magyar Takarékszövetkezeti Bank Zrt. jelenik meg bankkártya elfogadó bankként.

## 3. A FELEK JOGAI, KÖTELEZETTSÉGEI

3.1. Az ATM helyszínéért a Megrendelő felel. A Megrendelő gondoskodik arról, hogy az ATM helyszíne a 3. számú mellékletben szereplő üzemeltetési feltételeivel a használat alatt mindvégig rendelkezzen.

3.2. Megrendelő tudomásul veszi, hogy a Szolgáltató helyett megbízottja is eljárhat, akinek a tevékenységéért Szolgáltató úgy felel, mintha maga járt volna el.

- 3.3. A Megrendelő minden további feltétel nélkül biztosítja, hogy a Szolgáltató, illetve az általa az ATM üzemeltetésére igénybe vett, megfelelően felhatalmazott harmadik személy az ATM helyszínére beléphessen az ilyenkor szokásos biztonsági feltételeknek való megfelelés esetén.
- 3.4. A Megrendelő minden további feltétel nélkül biztosítja, hogy az ATM-szolgáltatásokat a bankkártya birtokosok igénybe vehessék a nap 24 órájában.
- 3.5. A Szolgáltató a helyszín és szükséges szolgáltatások ismeretében az adott határidőre megszervezi az ATM beüzemelését.
- 3.6. A Szolgáltató az ATM-szolgáltatások elérhetőségéhez vállalja az ATM üzemeltetését: távfelügyeletét, készpénzzel való ellátását, elszámolását, hibajavítását, ügyfélszolgálat fenntartását, a beérkező reklamációk kezelését.
- 3.7. Az ATM biztonságtechnikai eszközeinek üzemeltetéséről, karbantartásáról, a távfelügyelet fenntartásáról a Szolgáltató gondoskodik.
- 3.8. A Szolgáltató vállalja, hogy minden, az ATM-et érintő fizikai káreseményből származó, az ATM-et, illetve a betöltött készpénzt érintő kárra vonatkozóan (beleértve annak helyreállítási költségeit is) biztosítást köt.
- 3.9. Megrendelő vállalja, hogy a helyszíni kapcsolattartója segítségével, tevékenyen is közreműködik a hiba elhárításában: a hibabejelentést elküldi email-en, melyben részletesen leírja a tapasztalt jelenséget, fényképet mellékel az ATM-en tapasztaltakról, biztosítja a helyszín elérhetőségét, teszt tranzakcióval ellenőrzi a hiba elhárulását.

#### 4. DÍJAZÁS

- 4.1. Felek megállapodnak abban, hogy az ATM biztonságos működtetéséhez szükséges helyiség kialakításával, bejárat kialakításával, elektromos tápellátás kiépítésével kapcsolatos költségek a Megrendelőt terhelik. Az ATM elhelyezésének tervrajza jelen szerződés 6. számú mellékletét képezi.
- 4.2. Tekintettel a Megrendelő és a Szolgáltató között fennálló egyéb szerződésekre, Szolgáltató egyedi kedvezményes szolgáltatási díjat állapít meg a Megrendelő részére.
- 4.3. Felek megállapodnak abban, hogy az ATM működéséhez szükséges feltételeket és áramellátást a Megrendelő díjmentesen biztosítja a Szolgáltató részére, a Szolgáltató pedig az ATM üzemeltetésének 2. számú mellékletben meghatározott kedvezményes havi ATM-szolgáltatási alapdíját számolja fel.
- 4.4. Amennyiben Szolgáltató az ATM üzemeltetése kapcsán, az ATM további, biztonságos működését biztosítandó, jogszabályi, biztonsági előírásoknak való megfelelés érdekében olyan szoftver vagy hardver változtatásokat köteles végrehajtani - a nem szokványos karbantartás keretén kívül -, aminek összege meghaladja a 200.000 Ft-ot, akkor a ráfordítás tovább hárítható a Megrendelőnek.

#### 5. A SZERZŐDÉS HATÁLYA ÉS MEGSZŰNÉSE

- 5.1. Jelen Szerződés ~~xxx.~~ napjától hatályos, és **határozatlan** időre szól.
- 5.2. Jelen szerződést bármelyik fél 90 napos felmondási idővel, indoklás nélkül (rendes felmondás) felmondhatja azzal, hogy a felmondást írásban kell a másik féllel közölni.
- 5.3. Súlyos szerződésszegésnek minősül a Megrendelő részéről, ha az ATM rendeltetésszerű használatát/üzemeltetését akadályozza.
- 5.4. Súlyos szerződésszegés esetén a Felek a Szerződést azonnali hatállyal felmondhatják.

- 5.5. Bármely értesítés vagy dokumentum kézbesítettnek tekintendő
- (a) személyes kézbesítés esetén a kézhezvételnél;
  - (b) postai tértivevényes küldemény esetén a tértivevényen jelzett kézhezvétel napján, azzal, hogy a kézbesítés eredménytelensége esetén a postai kézbesítés második megkísérlését követő 5. napon a küldemény kézbesítettnek minősül függetlenül attól, hogy azt a címzett ténylegesen átvette-e, vagy sem;
  - (c) ha e-mail útján kerül megküldésre, a rendszer által automatikusan megküldött, az e-mail megérkezését visszaigazoló üzenetben feltüntetett időpontban.
- 5.6. A fenti pontban meghatározott közlési formától a Felek indokolt esetben eltérhetnek. Ebben az esetben mindennemű közlést (értesítést, tájékoztatást) késedelem nélkül, telefonon kell a másik Fél kapcsolattartója tudomására hozni, amelyet legkésőbb három munkanapon belül írásban is meg kell erősíteni.
- 5.7. A Szerződés a Felek teljes megállapodását jelenti, és a Felek bármely korábbi, a jelen Szerződés tárgyával kapcsolatos megállapodása, nyilatkozata vagy kijelentése a mai napon hatályát veszti.

## 6. VEGYES RENDELKEZÉSEK

- 6.1. A jelen Szerződésben nem szabályozott kérdésekben a Polgári Törvénykönyvről szóló 2013. évi V. törvény (Ptk.) rendelkezései az irányadók.
- 6.2. Amennyiben a Szerződés bármely rendelkezése érvénytelennek, jogellenesnek vagy végrehajthatatlannak minősülne, úgy a jogszabályok által megengedett mértékben ezen érvénytelenség, jogellenesség vagy végrehajthatatlanság nem érinti a Szerződés többi rendelkezését. Ebben az esetben a Felek megkísérlik az érintett rendelkezést olyan érvényes, jogszerű és végrehajtható rendelkezéssel helyettesíteni, amely számukra ugyanazokat az előnyöket biztosítja.
- 6.3. A jelen Szerződés csak írásban, a Felek közös megegyezésével módosítható érvényesen.
- 6.4. A Felek képviselői kijelentik, hogy a szervezet képviseletére jogszabály, létesítő okirat vagy jelen jogügyletre szóló külön meghatalmazás alapján jogosultak.
- 6.5. A Felek kijelentik, hogy jogi személyiséggel rendelkező, Magyarországon cégnyilvántartásba vett, érvényes adószámmal rendelkező gazdasági társaságok, amelyek ellen nem folyik csődeljárás, felszámolási eljárás vagy végelszámolás.
- 6.6. A Felek kijelentik, hogy szerződési akaratukat a Szerződés teljes körűen tartalmazza, további biztosítékot nem kérnek és nem adnak.
- 6.7. A Szerződés 2-2 (kettő-kettő) eredeti példányának átvételét a Felek aláírásukkal nyugtázzák.
- 6.8. Felek a jelen szerződéshez az alábbi mellékleteket csatolják:
- 1. számú melléklet: Az ATM-en elérhető szolgáltatások
  - 2. számú melléklet: Feladatok és díjak
  - 3. számú melléklet: Az ATM üzemeltetési feltételei
  - 4. számú melléklet: Kapcsolattartók
  - 5. számú melléklet: Az ATM hibaelhárításának folyamata
  - 6. számú melléklet: Az ATM helyszíne

A Felek a Szerződést annak elolvasását és értelmezését követően, mint akaratukkal mindenben megegyezőt, jóváhagyólag írták alá.

Budapest, 20xx.xx.xx

---

**xy**  
mint Megrendelő  
képviseli:

**xy**

**Takarékbank Zrt.**  
mint Szolgáltató  
képviseli:

**xy**

és

**xy**

**ATM-en elérhető szolgáltatások**

1. Készpénzfelvétel
  - bizonylattal
  - bizonylat nélkül
2. Kártyaaktiválás
  - Szolgáltató által kibocsátott bankkártyák esetén
3. Egyenleglekérdezés
  - Szolgáltató által kibocsátott bankkártyák esetén
  - bármely MasterCard vagy Visa bankkártyánál (amennyiben a kibocsátó is engedélyezi)
4. PIN kód feloldása
  - Szolgáltató által kibocsátott bankkártyák esetén
  - bármely MasterCard bankkártyánál (amennyiben a kibocsátó is engedélyezi)
5. PIN kód módosítása
  - Szolgáltató által kibocsátott bankkártyák esetén
  - bármely MasterCard bankkártyánál (amennyiben a kibocsátó is engedélyezi)
6. Mobil egyenleg feltöltés
  - amennyiben az ATM szolgáltatási portfólió lehetővé teszi

### Feladatok és díjak

1. Azon egyszeri tevékenységek, melyeket alapesetben a Szolgáltató végez el, amennyiben a feladat leírásában ez nincs másként meghatározva:
  - ATM beszerzése
    - Az 1. számú mellékletben meghatározott ATM-funkciókra alkalmas ATM berendezés biztosítása
    - Az 1. számú mellékletben meghatározott ATM-funkciókra alkalmas ATM-es szoftverkörnyezet biztosítása
    - Az ATM üzemeltetéséhez szükséges távfelügyeleti rendszer biztosítása
  - ATM-helyszín kialakítása
    - **Az ATM-et fogadó helység megfelelő kialakítása a Megrendelő feladata, melynek tervét - mely a jelen szerződés 6. számú mellékletét képezi - a Szolgáltatóval egyeztetni köteles.**
    - **Az elektromos tápellátás kiépítése, a villanyszerelés a Megrendelő feladata, az érintésvédelmi mérés jegyzőkönyvének másolatát a Megrendelő az ATM beüzemeléséig megküldi a Szolgáltatónak**
  - ATM telepítés (induláskor – 1. kör)
    - ATM telepítés szervezése, rendszerek előparaméterezése
    - **Az ATM fizikai beépítéséért Megrendelő a felelős, amit 3. számú mellékletben foglaltak alapján végez el, az ATM megfelelő rögzítéséről szóló kivitelezői nyilatkozatot Megrendelő az ATM beüzemeléséig megküldi a Szolgáltatónak**
  - ATM beüzemelése (induláskor – 2. kör)
    - Az ATM biztonságtechnikai rendszerének kiépítése
    - Távfelügyeletbe kötés
    - Kommunikációs kapcsolat kiépítése
    - Az ATM hardveres, szoftveres telepítése, felparaméterezése és elindítása
  - Leszerelés (szolgáltatás végén)
    - ATM leszerelése
    - ATM adatmentesítése
    - ATM elszállítása (raktárra)
    - **Az ATM kiépítése után maradó nyílás lezárása, a helyszín helyreállítása a Megrendelő feladata, amire a Szolgáltató külön ajánlatot tesz**

## 2. Az ATM-szolgáltatás rendszeres díja

### **Az ATM üzemeltetésének havi díja:**

**166.667 Ft + ÁFA/ATM**

azaz egyszázhatvanhatezer-hatszázhatvanhét forint plusz általános forgalmi adó per ATM

### 2.1. Az ATM-szolgáltatás havi díja a Szolgáltató következő feladatait foglalja magában:

- ATM berendezés amortizációja
- ATM szoftver
- Reklámképek letöltése
- Titkosító kulcs letöltés
- ATM monitorozás
- ATM hibaelhárítás
- Tranzakció feldolgozás
- Pénztöltés
- ATM kommunikáció
- Távfelügyelet
- Biztosítás

### 2.2. A helyszíni biztosításához kapcsolódó Megrendelőt terhelő feladatok:

- Az ATM és környezetének tisztán tartása
  - Monitor, kezelőszervek külső tisztántartása
  - Szemetes biztosítása, szemét feltakarítása
- Az ATM üzemeltetési feltételeinek biztosítása
  - Áramellátás biztosítása
  - Kommunikációs alaptételek biztosítása
  - Megfelelő hőmérséklet és páratartalom biztosítása
  - Előírt szervízterület biztosítása
- Az ATM használati feltételeinek biztosítása
  - ATM-képernyő láthatóságának biztosítása
  - ATM biztonságos használati feltételeinek biztosítása



**Az ATM üzemeltetési feltételei**

## 1. ATM adatai

- Azonosító: S6Txxxxx
- Típus: xxx

## 2. Folyamatos áramellátás

- 10A (230V)
- Külön kismegszakító (amennyiben lehetséges)
- Érintésvédelem (jegyzőkönyv)

## 3. Környezeti változók

- Hőmérséklet: 10-40°C (50°F to 104°F)
- Relatív páratartalom: 20-80%
- Légnyomás: 105-70 kPa

## 4. Kezelési terület

- Befizetős ATM (NCR SelfServ 82):

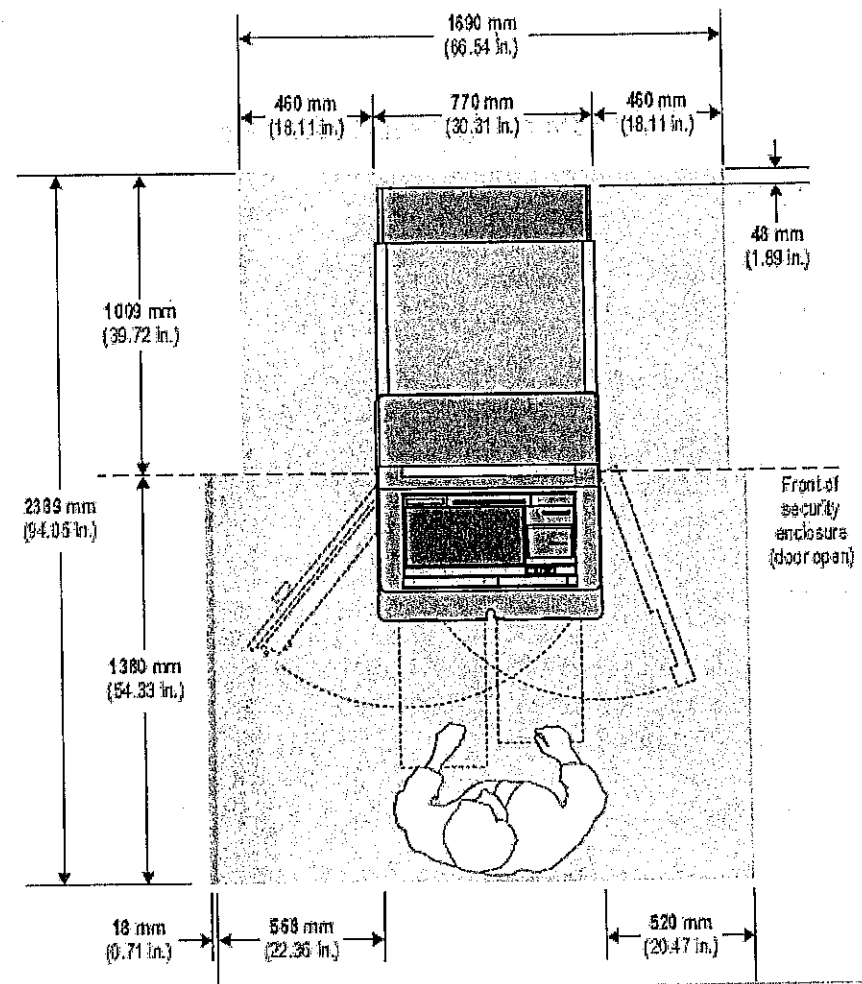

- Kifizető ATM (NCR SelfServ 23):

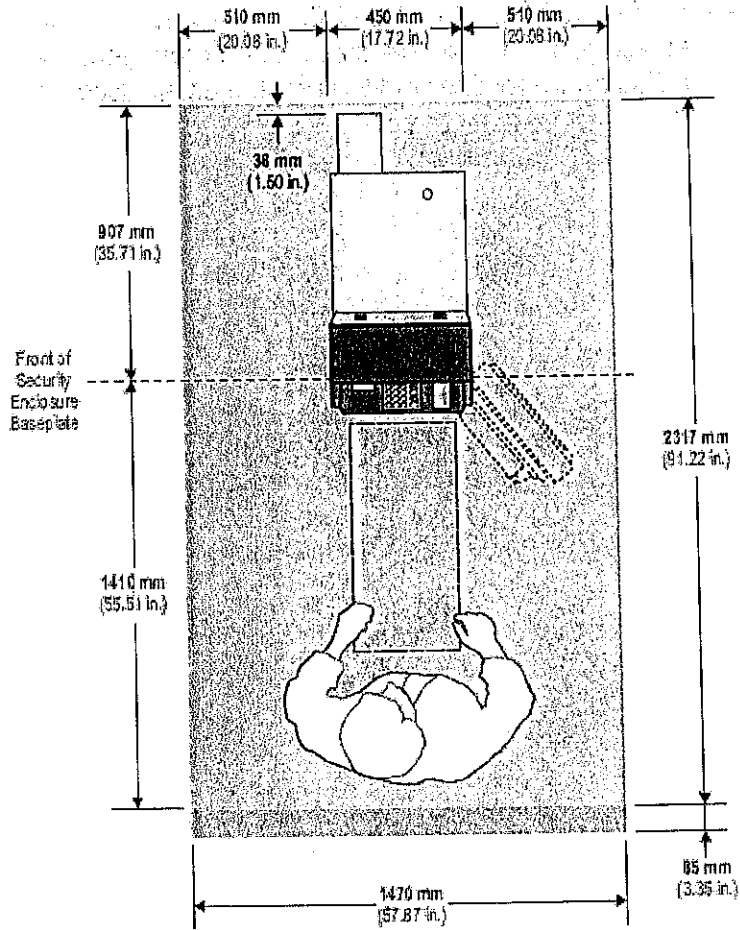

### 5. Megvilágítás

- Legalább 200 Lux a billentyűzet megvilágításához
- Legalább 50 Lux az értékelhető képrögzítéshez az ATM előtti területen:

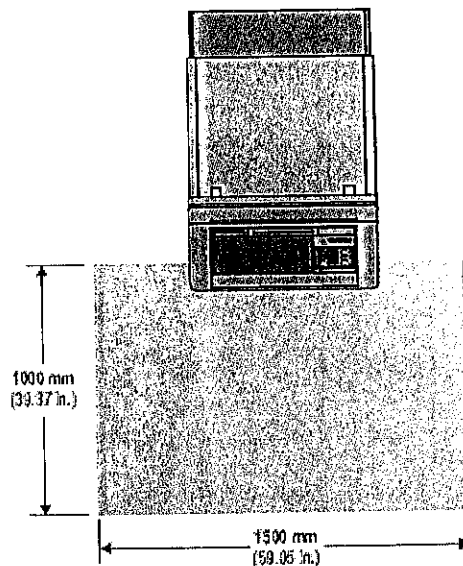

### 6. ATM rögzítése

- ATM lerögzítése 10 000 N (1 000 kg) lefeszítő erőnek ellenálló módon, épületszerkezeti tartóelemhez (szakítópróba jegyzőkönyve vagy nyilatkozat a rögzítés módszerének megfelelőségéről)

### Kapcsolattartók

A jogviszony fennállása alatt a Felek részéről nyilatkozatot az alábbi személyek jogosultak tenni:

#### Szolgáltató részéről:

- Üzleti kapcsolattartó:

Név: xxx

Telefon: xxx

E-mail: xxx

- Üzemeltetési kapcsolattartó:

Név: ATM HelpDesk

Telefon: +36-1-202-3777/1653

E-mail: [atm@takarek.hu](mailto:atm@takarek.hu)

#### Megrendelő részéről:

- Üzleti kapcsolattartó:

Név: xxx

Telefon: xxx

E-mail: xxx

- Helyszíni kapcsolattartó:

Név: xxx

Telefon: xxx

E-mail: xxx

### **Az ATM hibaelhárításának folyamata**

#### **1. Monitorozás**

Az ATM működését Szolgáltató folyamatosan figyelemmel kíséri. Amennyiben hibát észlel, intézkedik a hiba elhárításáról munkaidőben.



#### **2. Hibabejelentés**

Amennyiben a hibáról Megrendelő értesül, a hibát bejelentheti a Szolgáltató HelpDesk-jének email-ben vagy telefonon.

#### **3. Hibaelhárítás**

Hiba észlelésekor vagy hiba bejelentése esetén Szolgáltató önállóan intézkedik a hiba elhárításáról. Amennyiben szükségesnek ítéli, Szolgáltató kérheti a Megrendelő helyi közreműködését is.

### Az ATM helyszíne

1. ATM helyszín címe: 
2. Az ATM elhelyezésének terve: 







Mérék Nagyközség Polgármesterétől  
☒ 4352. Mérék, Hunyadi u. 45.sz.  
☎ 44/554-000  
Fax: 44-554054  
polgarmester@merkonk.t-online.hu

Száma: MKt/ 2- 63/2022.

**Előterjesztés**  
**A Képviselőtestület 2022. július 21-én tartandó ülésére**

**Tárgy: 5) Előterjesztés Havas Márton, 2120, Dunakeszi, Tallér utca 6. szám 3. emelet 11. ajtó alatti lakos kérelmének megtárgyalására**

Előadó: Filep Gusztáv polgármester

Kiegészítő jelentést ad: Magyarics Anita a Pénzügyi Bizottság elnöke

**Tisztelt Képviselő-testület!**

Havas Márton, 2120, Dunakeszi, Tallér utca 6. szám 3. emelet 11. ajtó alatti lakos kérelemmel fordult a Képviselő-testülethez, *melyet az előterjesztéshez mellékelek.*

Kérelmében előadta, hogy a tulajdonát képezi a Mérék, 976 hrsz.-ú ingatlan, ami természetben az Édesanyák útja 28. szám alatt található, jelenleg egy parlagon álló udvar.

2022. 08. 01-2026. 12. 31-ig felajánlaná az ingatlant hasznosítás céljából az önkormányzatnak, havi 4.200.-Ft bérleti díjért, ami éves szinten 50.400.-Ft.

**Önkormányzatunk rendelkezik elég területtel, ami a feladataink ellátásához szükséges, a jelenlegi gazdasági helyzetben pedig nem javaslom semmilyen plusz kiadás bevállalását.**

Kérem, hogy az előterjesztést megtárgyalni és a határozat-tervezetet elfogadni szíveskedjenek.

Mérék, 2022. július 18.

Filep Gusztáv sk.  
polgármester



**HATÁROZATI JAVASLAT:**  
**Mérék Nagyközség Önkormányzata Képviselőtestületének**  
**...../2022.(VII.21.)**  
**h a t á r o z a t – tervezete**

**Havas Márton, 2120, Dunakeszi, Tallér utca 6. szám 3. emelet 11. ajtó alatti lakos kérelmének megtárgyalásáról**

**A Képviselő-testület!**

Havas Márton, 2120, Dunakeszi, Tallér utca 6. szám 3. emelet 11. ajtó alatti lakos kérelmét megtárgyalta, az általa felajánlott Mérék, 976 hrsz-ú, a valóságban Mérék, Édesanyák útja 28. szám alatt található ingatlant nem kívánja bérbe venni.

**Tárgy:** Mérki ingatlanl kapcsolatos levél Tóthné Dr. Nagy Anita részére

**Feladó:** Havas Marton <marton.havas@gmail.com>

**Dátum:** 2022. 07. 11. 8:00

**Címzett:** jegyzo@merk.hu

Mérki Községi Önkormányzati HIVATAL	
Érk.:	2022.07.11.
Szám:	Mélt/785
Vizslet:	1/2022

Tisztelt Tóthné Dr. Nagy Anita!

Mellékelt küldöm Önnek elektronikus úton egy mérki ingatlanl kapcsolatos levelem, amelyet postai úton is továbbítottam.

Köszönettel,

**Havas Márton**

Okleveles közgazdász, földtudományi kutató

Üzleti és Stratégiai Tanácsadás

Energetika & Közművek & Fenntarthatóság

+36 30 902 9536

[marton.havas@gmail.com](mailto:marton.havas@gmail.com)

[LinkedIn-Logo - Bi-jingo](#)

\*\*

A jelen e-mail tartalma (beleértve a mellékleteket is) bizalmas, és üzleti titkot / bizalmas információt tartalmaz. Ha nem Ön a jelen e-mail címzettje, akkor a jelen e-mail (beleértve a csatolmányokat is) tartalmának bármilyen közzététele, másolása, terjesztése vagy felhasználása szigorúan tilos. Ha nem Ön a jelen e-mail címzettje, kérem haladéktalanul értesítse a feladót, és egyidejűleg véglegesen törölje a rendszeréből (beleértve a csatolmányokat is).

The contents of this e-mail (including any attachments) are confidential and legally privileged. If you are not the intended recipient of this e-mail, any disclosure, copying, distribution, or use of its contents is strictly prohibited, and you should please notify the sender without delay and permanently delete it (including any attachments) from your system.

—Mellékletek:—

Havas\_Marton\_level\_Merk\_976\_20220710\_alairt.pdf

132 KB

Feladó

Havas Márton

2120 Dunakeszi, Tallér utca 6. 3/11.

+36 30 902 9536

[marion.havas@gmail.com](mailto:marion.havas@gmail.com)

Címzett

Tóthné Dr. Nagy Anita

Mérk Nagyközség Önkormányzata

4352 Mérk, Hunyadi utca 45.

+36 44 554-000

[jegyzo@merk.hu](mailto:jegyzo@merk.hu)

Tisztelt Tóthné Dr. Nagy Anita Jegyző Asszony!

Szíves tájékoztatásul szeretném jelezni, hogy tulajdonomat képezi a Mérk belterület 976 helyrajzi számú ingatlan (továbbiakban: ingatlan), természetben 4352 Mérk, Édesanyák útja 28. amelynek 1/1 tulajdonosa vagyok. Az ingatlan "kivett lakóház, udvar, gazdasági épület" megnevezésű, azonban természetben egy jelenleg partagon álló udvar.

Az ingatlan hasznosítását átmenetileg saját célra nem tervezem, ezért hasznosítás céljából szeretném felajánlani a tárgyi ingatlant Mérk Nagyközség Önkormányzatának, gazdálkodni vágyó lakosoknak vagy szociálisan rászoruló családok részére berleményként 2022.08.01-től 2026.12.31-ig bezárólag.

Bérelti átalánydíjként jelképes havi 4200.- Ft (azaz négyezerkétszáz forint) összegre teszek javaslatot, valamint a telken található fákat tüzelő céljából díjmentesen felajánlom Mérk Nagyközség Önkormányzatának vagy szociálisan rászoruló családok részére.

A hasznosítás céljából a leírtakon túl természetesen további megoldásokra, illetve az Önkormányzat javaslataira, tanácsaira is nyitott vagyok.

Kérem Önt levelem, illetve ajánlatom szíves megfontolására és az érintett kör irányába történő továbbítására.

Köszönettel,

Dunakeszi, 2022.07.10.

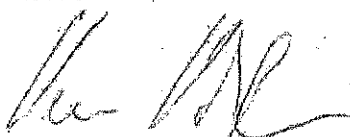

Havas Márton

okl. közigazdász

## ZÁRADÉK

Az eredeti papír alapú dokumentummal egyező.

Másolatkészítő szervezet neve: Sz-Sz-B. Megyei Kormányhivatal

A másolat képi vagy tartalmi egyezőségért felelős személy neve: Györök Alexandra (GYOROKA)

Másolatkészítő rendszer: Poszeidon (EKEIDR) Irat és Dokumentumkezelő rendszer 3.745.2.30

Másolatkészítési szabályzat: Szabolcs-Szatmár-Bereg Megyei Kormányhivatal másolatkészítési szabályzata

Másolatkészítési rend elérhetősége: [www.kormanyhivatal.hu/download/9/c4/17000/79.pdf](http://www.kormanyhivatal.hu/download/9/c4/17000/79.pdf)

Másolatkészítés időpontja: 2022.07.11. 08:15:57



A dokumentum elektronikusan hitelesített.  
Dátum: 2022.07.11 08:15:57  
Sz-Sz-B. Megyei Kormányhivatal  
Györök Alexandra

SZ-SZ-B Megyei Kormányhivatal Földhivatali Főosztály  
4701 Mátészalka Kálcsy u. 2. Pf. 3.

Oldal: 1/1

Nem hiteles tulajdoni lap - Szemle másolat

Megrendelés szám: 30005/29014/2022

2022.07.19

Szektör : 61

MÉRK

Belterület 976 helyrajzi szám

4352 MÉRK Édesanyák utca 29.

I. RÉSZ

1. Az ingatlan adatai:

alrészlet adatok  
művelési ág/kivett megnevezés/

min.o

terület kat.t.jöv. alóérték adatok  
ha m2 k.fill. ar. kat.jöv  
ha m2 k.fill.

Kivett lakóház, udvar, gazdasági épület

II. RÉSZ

0 2021 0,00

7. tulajdoni hányad: 1/1

bejegyző határozat, érkezési idő: 260332/2/2021.06.10

jogcím: adásvétel

utalás: II /6.

jogállás: tulajdonos

név : Havas Márton

sz.név: Havas Márton

szül. : 1993

a.név : Csapost Mónika

cím : 2120 DONAKESZI Tallár utca 6. 3/11.a.

III. RÉSZ

NEM TARTALMAZ BEJEGYZÉSI

Ez a tulajdoni lap közigazgatási hatóság eljárás céljából került kiadásra. Másra nem használható.

TULAJDONI LAP VÉGE

**Bizonyító erővel nem rendelkezik**

Nem hiteles tulajdoni lap

Nem hiteles tulajdoni lap

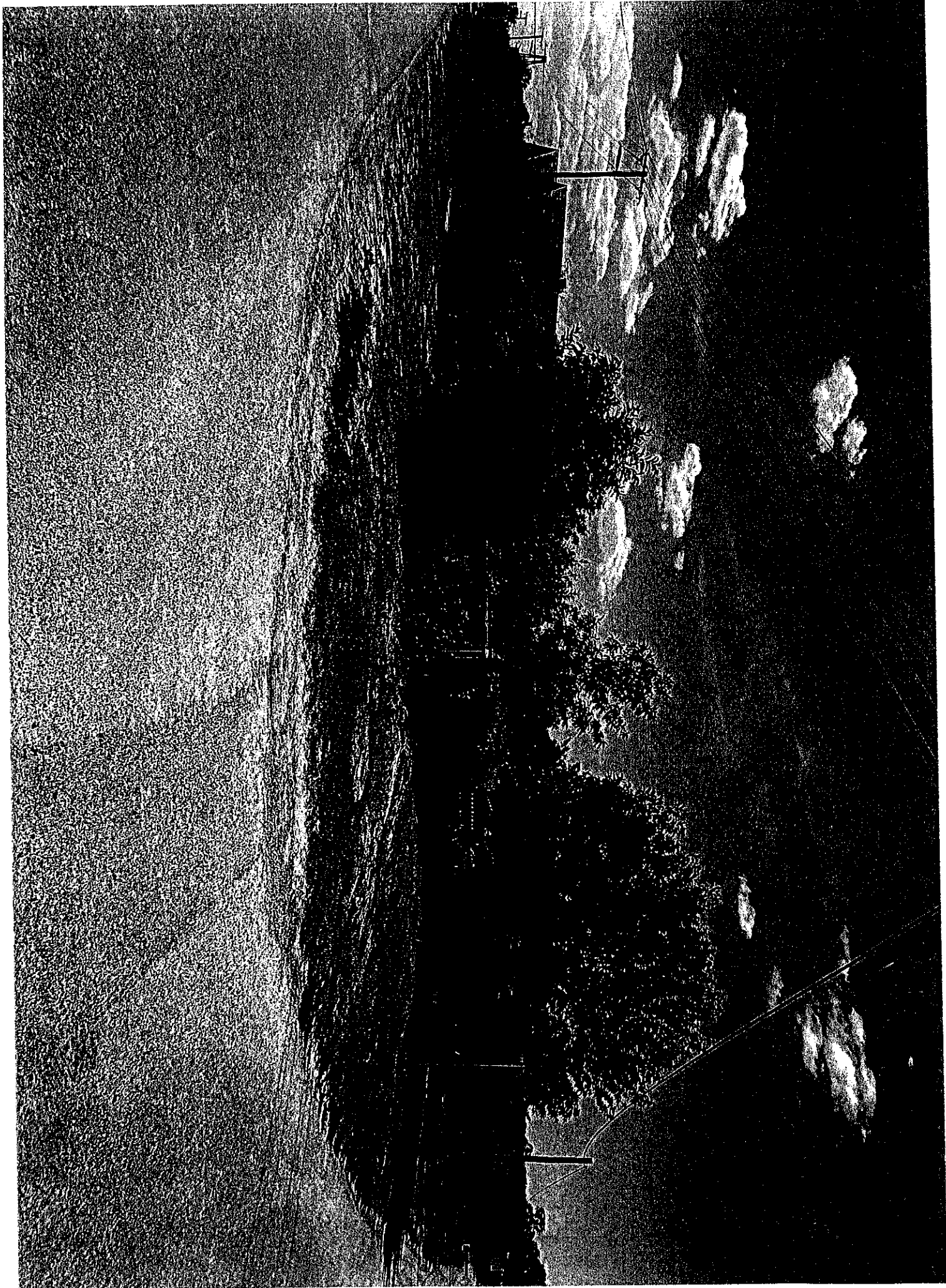

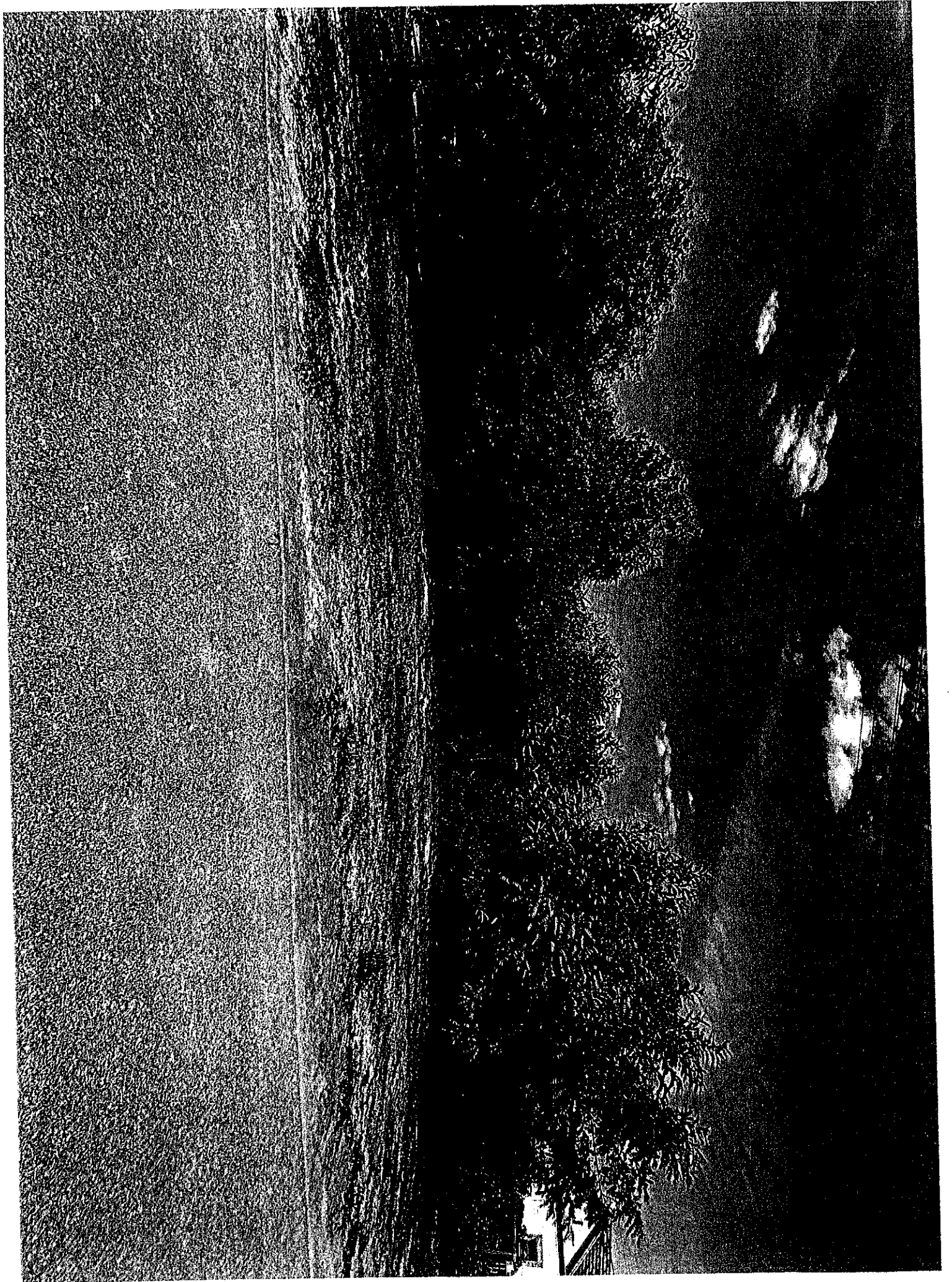

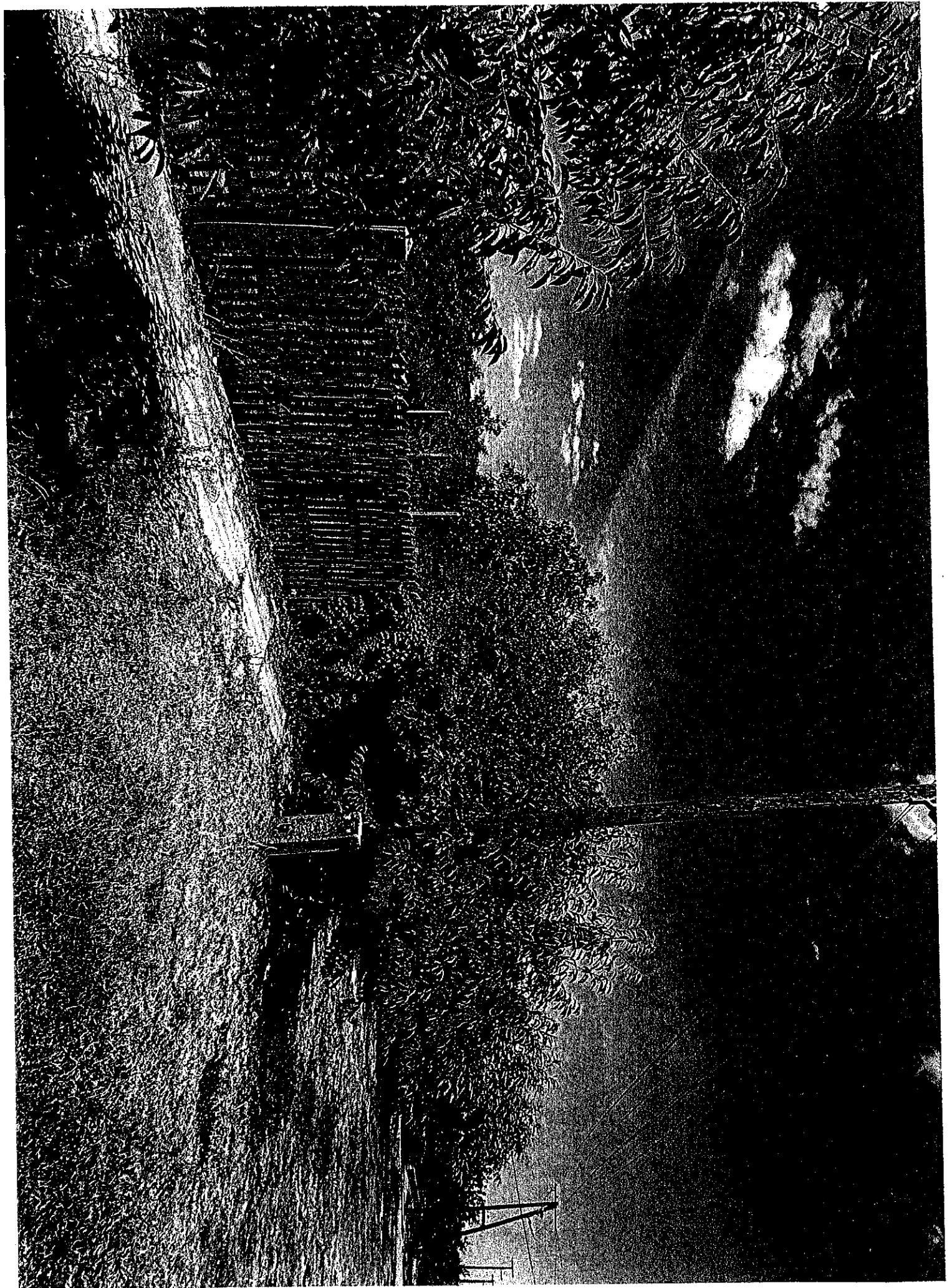



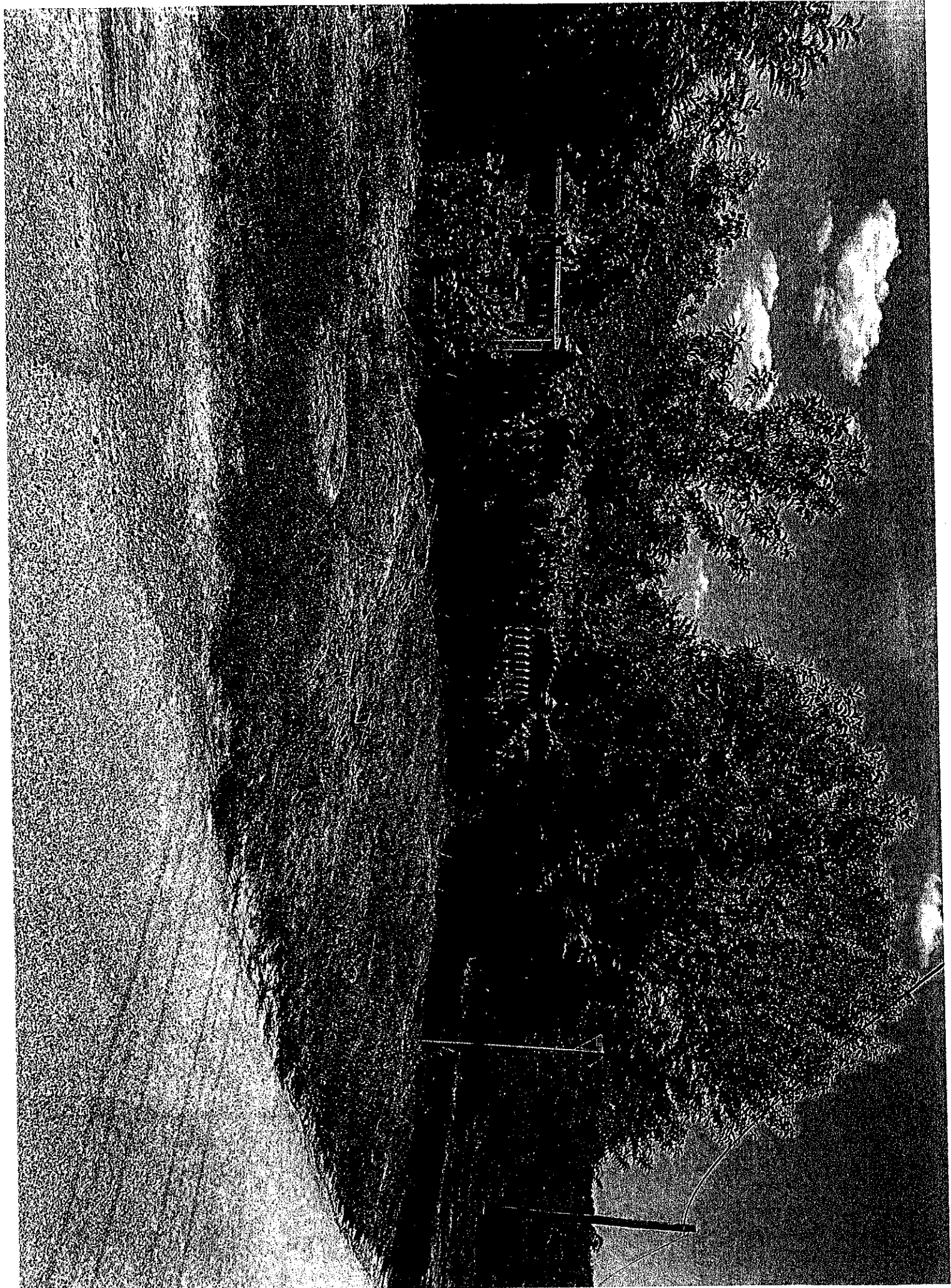

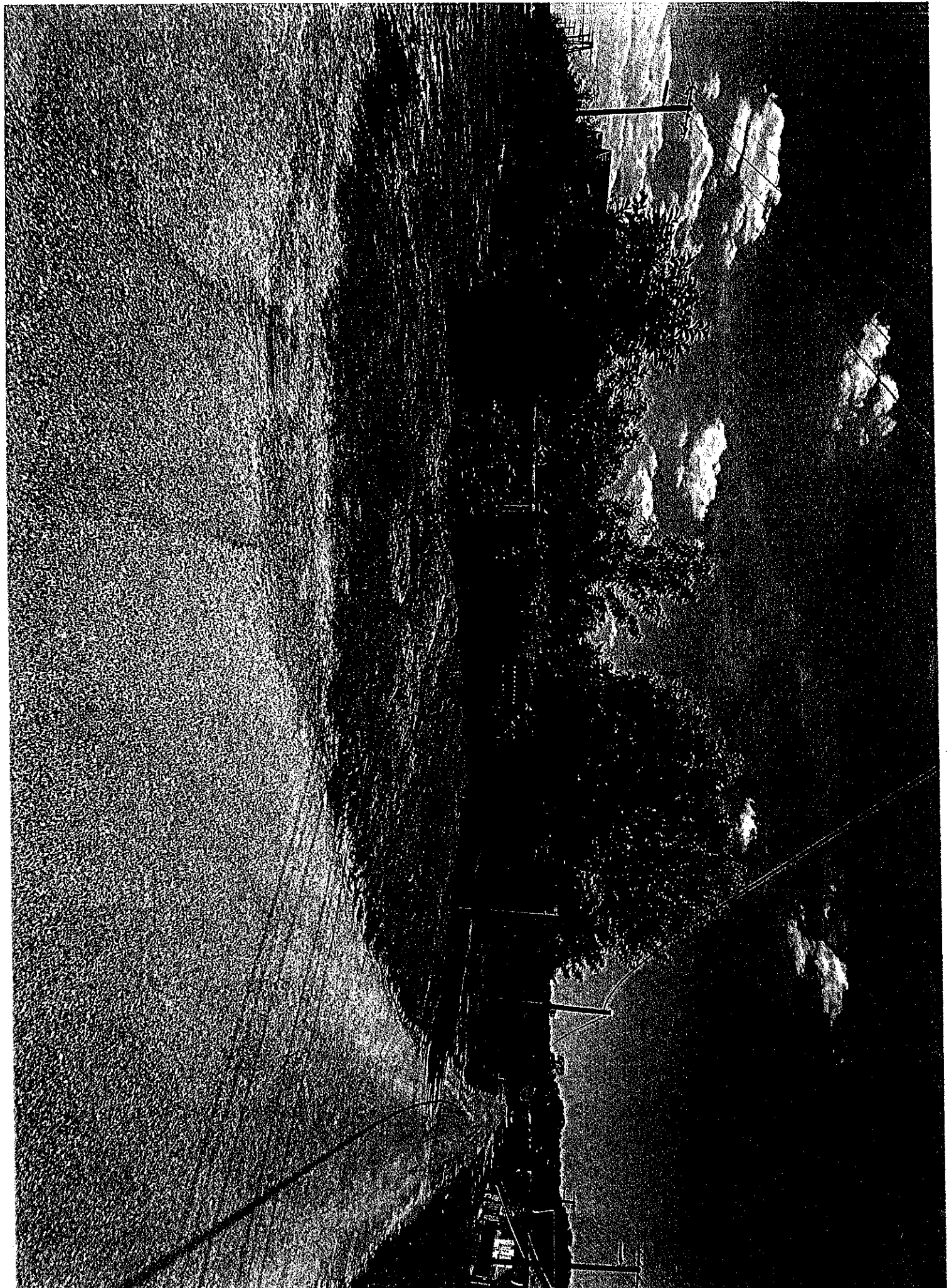



Mérék Nagyközség Polgármesterétől  
☒ 4352. Mérék, Hunyadi u. 45.sz.  
☎ 44/554-000  
Fax: 44-554054  
polgarmester@merkonk.t-online.hu

Száma: MKt/ 2- 64/2022.

**Előterjesztés**  
**A Képviselőtestület 2022. július 21-én tartandó ülésére**

**Tárgy: 6) Előterjesztés a 2022. évi szociális célú tűzifa pályázattal kapcsolatos kérdések megtárgyalására**

Előadó: Filep Gusztáv polgármester

Kiegészítő jelentést ad: Magyarics Anita a Pénzügyi Bizottság elnöke

**Tisztelt Képviselő-testület!**

A korábbi évekhez hasonlóan, az idén is 2022. augusztus 31. napjáig lehet pályázatot benyújtani a települési önkormányzatok szociális célú tüzelőanyag vásárlásához kapcsolódó kiegészítő támogatásra, erről írt ki pályázatot a Belügyminiszter.

A pályázati kiírás alapján Mérék Nagyközségben többek között a 2020. évben foglalkoztatott közfoglalkoztatási létszám adatának átlaga, az aktív korúak ellátásában részesülők száma, a rendszeres gyermekvédelmi kedvezményben részesülők száma, illetve a 2020. január 1-ei lakosságszámból a 80 év feletti korcsoportos adatának együttes száma alapján:

- a) 442 m<sup>3</sup> keménylombos tűzifa,
- b) 663 m<sup>3</sup> lágylombú tűzifa vagy
- c) 1326 q barnaköszén igényelhető.

A pályázati kiírás 3. pontja alapján ellátottanként maximum 2 erdei m<sup>3</sup> keménylombú tűzifát vagy 3 erdei m<sup>3</sup> lágylomú tűzifát vagy 6 q/ellátott mennyiségű szenet lehet biztosítani.

A pályázathoz önerő biztosítása nem szükséges, mivel önkormányzatuk a 105/2015 (IV.23) Kormányrendelet alapján a jelentős munkanélküliséggel sújtott településekhez tartozik.

Javaslom, hogy az tavalyi év alapján az idén is keménylombú tűzifát igényeljünk.

Az önkormányzatnak a szociális rászorultság szabályait és az igénylés részletes feltételeit rendeletben kell meghatároznia, ezt ha a támogatást megnyertük, és a tűzifát megvásároltuk, a vásárlást követő 10. napon kell hatályba léptetni.

Mivel nem tudjuk azt, hogy mennyi tűzifát fogunk kapni, célszerű, hogy a rendeletet a pályázati döntést követően alkossuk meg.

Háztartásonként legfeljebb 5 m<sup>3</sup> tűzifa/10q szén biztosítására kerülhet sor.

A települési önkormányzat a szociális célú tűzifában/szénben részesülőtől ellenszolgáltatást nem kérhet. Felhívom a Képviselő-testület figyelmét, hogy a támogatás elbírálása során a Pályázati kiírás 9. pontja értelmében csökkentett mennyiséget is megállapíthat a miniszter.

A kapott támogatási összegből vásárolt tűzifát/szenet az önkormányzat 2023. február 15-ig kell, hogy kioassa, melyről 2023. április 15-ig a Magyar Államkincstár felé köteles elszámolni a BM rendeletben foglaltak szerint.

Az elszámoláshoz szükséges a szállítólevél, a számla, mely tartalmazza a vásárolt tűzifa/szén mennyiségét, a tűzifa fajtáját és a fizetendő összeget (azaz a támogatás és az önrész összegét összesen), továbbá a jogosultak részére megállapított határozat és az általuk átvett tűzifa/szén mennyiségére vonatkozó átvételi elismervény hitelesített másolata alapján összesített táblázatot, valamint a helyi rendeletet.

Felhívom a figyelmet, hogy a támogatás terhére a 2022. augusztus 31-ét megelőző pénzügyi teljesítés nem számolható el.

### **HATÁROZATI JAVASLAT:**

**Mérk Nagyközség Önkormányzata Képviselőtestületének**

**...../2022.(VII.21.)**

**h a t á r o z a t – tervezete**

**A települési önkormányzatok szociális célú tüzelőanyag vásárlásához kapcsolódó kiegészítő támogatására pályázat benyújtásáról**

#### **A Képviselő-testület!**

Elhatározza, hogy pályázatot nyújt be a települési önkormányzatok szociális célú tüzelőanyag vásárlásához kapcsolódó kiegészítő támogatásra.

Az Önkormányzat KSH kódja: 1507463

Választott támogatás fajtája: keménylombos tűzifa

Igényelt mennyiség: 442 m<sup>3</sup>

A pályázathoz önerő nem szükséges.

A települési önkormányzat vállalja, hogy a szociális célú tüzelőanyagban részesülőkől ellenszolgáltatást nem kér.

Felhatalmazza a polgármestert és a jegyzőt a pályázatot benyújtására.

Hajdú Lajos a Nyírerdő Zrt erdészeti igazgatója 2022. július 14-én írásban kereste meg az önkormányzatot, és kérelmében előadta, hogy jelenleg a Mérk környéki erdőkből folyik a kitermelése a tűzifának és javasolja, hogy kössünk betárolási szerződést velük, melynek tervezetét az előterjesztéshez csatolom.

A problémát az jelenti, hogy az elszámoláshoz szükséges a szállítólevelek becsatolása, azonban csak az szerepelhet, hogy a fát most szállítatjuk be, így a szerződés megkötése jogi és elszámolási aggályokat vethet fel. Ami előnye az az lenne, hogy a környékről lenne a fa, így kevesebb lenne a beszállítás költsége.

Ennek függvényében kérem, hogy hozzák meg döntésüket.

**HATÁROZATI JAVASLAT:**

**A)**

**Mérk Nagyközség Önkormányzata Képviselőtestületének**

**...../2022.(VII.21.)**

**h a t á r o z a t – tervezete**

**Betárolási szerződés megkötéséről a Nyírerdő Zrt-vel**

**A Képviselő-testület!**

A Nyírerdő Zrt (4400, Nyíregyháza, Kótaji út 29) ajánlatát megtárgyalta, a 2022. évi szociális célú tüzelőanyag biztosítására 100 erdei m3 keménylombú fára velük **betárolási szerződést kíván kötni, 2022. november 30-ig.**

**HATÁROZATI JAVASLAT:**

**B)**

**Mérk Nagyközség Önkormányzata Képviselőtestületének**

**...../2022.(VII.21.)**

**h a t á r o z a t – tervezete**

**Betárolási szerződés kötésének megtárgyalásáról a Nyírerdő Zrt-vel**

**A Képviselő-testület!**

A Nyírerdő Zrt (4400, Nyíregyháza, Kótaji út 29) ajánlatát megtárgyalta, azonban a 2022. évi szociális célú tüzelőanyag biztosítására **nem kíván betárolási szerződést kötni.**

Kérem, hogy az előterjesztést megtárgyalni és a határozat-tervezetet elfogadni szíveskedjenek.

Mérk, 2022. július 18.

Filep Gusztáv esk.  
polgármester



~~Feladó:~~ Hajdú Lajos <Lajos.Hajdu@nyirerdo.hu>

Dátum: 2022. 07. 14. 8:14

Címzett: "jegyzo@merk.hu" <jegyzo@merk.hu>

Mérki Közös Önkormányzati HIVATAL	
Érk.: 2022.07.15	
Szám: Kelt / Melléklet: / 2022	

**Hajdu Lajos**

erdészeti igazgató

[lajos.hajdu@nyirerdo.hu](mailto:lajos.hajdu@nyirerdo.hu)

30/415-1855

—Mellékletek:—

BETÁROLÁS szerződés MINTA.docx

23,7 KB

**BETÁROLÁSI SZERZŐDÉS**

Ikt. szám: NYB\_SZERZ/...../2022.

mely létrejött a **NYÍRERDŐ Zrt.**  
 4400 Nyíregyháza  
 Kótaji út 29.  
 Adószám: **11252005-2-15**  
 Cégjegyzékszám: **15-10-040168**  
 EUTR: **AA0016995**  
 Képviselő: **Dr. Szalacsi Árpád, vezérigazgató**  
 Bank: **ERSTE Bank Nyrt.**  
 Számlaszám: **11993300-04306607-00000000**  
 Teljesítő egység: **Nyírbátor Erdészet, 4300 Nyírbátor, Császári út 84.**  
 Kapcsolat tartó: **Hajdu Lajos erdészeti igazgató 30/415-1855**  
 mint **Termelő,**

valamint a ..... Önkormányzat  
 Számlázási cím:  
 Adószám:  
 Kapcsolattartó:  
 mint **Betároló** között.

1. A **2022. évi Szociális Tűzifa Program** sikeres végrehajtása, az időjárástól független szállítás érdekében Felek megállapodnak, hogy a Termelő az alábbi mennyiségű és minőségű faanyagot, tételes minőségi és mennyiségi ellenőrzést követően a Betároló részére tárolásra átadja,

.....telephelyén:

Fafaj	Választék	Mennyiség (m <sup>3</sup> )
	<b>Vastag tűzifa</b>	<b>cca: .....</b>

A Betároló, telephelyén a jó gazda gondosságával elkülönítve tárolja a faanyagot, **felelős őrzésbe** veszi és megóvásáról (mennyiség, minőség), meglétéről teljes anyagi felelősség terhe mellett gondoskodik, tárolási és őrzési díjat az termelő felé nem számít fel. A szállítási, rakodási költséget Betároló viseli.

2. A Termelő jogosult a faanyag tárolását bármikor ellenőrizni. Amennyiben a betárolt faanyagban bármilyen okból hiány keletkezik, azt a Betároló köteles megtéríteni 17 500,- Ft/m<sup>3</sup>+áfa + szállítási díj áron.
3. A szerződést Felek határozott időtartamra kötik, mely **2022.....**(a betárolási időszaknak bele kell nyúlnia az érvényes szociális tűzifa program időszakába)
4. Az elszámolás alapja a beszállítást igazoló szállítójegy, melyet a Betároló a beszállításkor aláírásával igazol. A Betároló aláírásával vállalja, hogy a 26/2016 (IV.11) FM rendeletben meghatározott új típusú szállítójegy nyomtatványokon szereplő „Átvevő” rovat helyes kitöltése minden fuvar esetében megtörténik, továbbá a NYÍRERDŐ Zrt. vállalja, hogy a Betároló kérésére a szállítójegyek fénymásolati példányát elküldi.
5. Az értékesítési szerződés megkötéséig és az ÁFA-val növelt teljes vételár kifizetéséig a faanyag a **NYÍRERDŐ Zrt. tulajdonában marad**, azzal szabadon rendelkezik. Az értékesítés egyéb feltételeiről, időpontjáról Felek külön szerződésben állapodnak meg.
6. E megállapodást Felek, mint akaratukkal mindenben megegyezőt, jóváhagyólag aláírták.

7. Adatkezelés:

Az Európai Parlament és a Tanács (EU) 2016/679 rendelete, valamint a 2011. évi CXII törvény az információs önrendelkezési jogról és az információszabadságról szóló jogszabályok rendelkezései értelmében a NYÍRERDŐ Zrt. mint adatkezelő, Számítástechnikai Védelmi Szabályzatot alkotott, melynek részeként egy Adatkezelési Tájékoztatót tett közzé hivatalos honlapján ([www.nyirerdo.hu/adatkezelési tájékoztató](http://www.nyirerdo.hu/adatkezelési_tajekoztato)).

A betároló kijelenti, hogy az Adatkezelési Tájékoztatót megismerte, az abban foglaltakat elfogadja és magára nézve kötelező érvényűnek tekinti.

A betároló aláírásával hozzájárulását adja a személyes adatainak – az adatkezelő általi – kezeléséhez.

Nyíregyháza, 2022.....

.....  
**Termelő**

.....  
**Betároló**



# MM Magyar Államkincstár

Szabolcs-Szatmár-Bereg Megyei Igazgatóság  
Államháztartási Iroda

Mérki Közös Önkormányzati  
HIVATAL

Erk.: 2022. JAN. 05

Szám: Malt/02/1/2022 Melléklet:

Érintett Önkormányzat Polgármestere  
részére

Székhelyén

Ügyiratszám: SZAB-ÁHI/68-2/2022.

Ügyintéző: Kondor Bertalan

Telefonszám: (42)418-811/6201

Tárgy: 2022. évi települési önkormányzatok  
szociális célú tüzelőanyag vásárláshoz  
kapcsolódó támogatás pályázati igénylése.

Melléklet: Pályázati kiírás és Igénylési segédlet.

Tisztelt Polgármester Asszony/Úr!

A Belügyminisztérium levele alapján tájékoztatom, hogy a Magyarország 2022. évi központi költségvetéséről szóló 2021. évi XC. törvény 3. melléklet 2.2.1. pont szerinti A települési önkormányzatok szociális célú tüzelőanyag vásárláshoz kapcsolódó támogatása igénylésének adatlapja az ebr42 rendszerben elérhetővé vált.

Mellékelten megküldöm a Pályázati kiírást és a Minisztérium által készített Igénylési segédletet.

A pályázatok benyújtásának határideje: 2022. augusztus 31.

Felhívjuk a figyelmet, hogy a határidő elmulasztása jogvesztő!

Kérem tájékoztatásom szíves tudomásul vételét.

Nyíregyháza, 2022. január 5.

Tisztelettel:

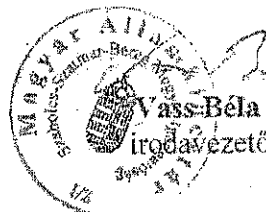

## A szociális tüzelőanyag igénylési segédlete

A Kormányzat az elmúlt években biztosította a szociális tűzifa vásárlásának lehetőségét a települések részére. A program leginkább a hátrányos helyzetben lévő önkormányzatok részére jelentett nagy segítséget, hiszen a gazdaságilag elmaradott települések lakosainak fűtési kiadásait jelentős mértékben csökkenthette a hozzájárulás.

A Kormány az idei évben is segítséget kíván nyújtani a rászorulóknak, ezért kihirdetésre került a települési önkormányzatok szociális célú tüzelőanyag vásárláshoz kapcsolódó kiegészítő támogatásáról szóló pályázati kiírás (a továbbiakban: pályázati kiírás).

### Igénylési feltételek:

A Pályázó a miniszter által üzemeltetett ebr42 önkormányzati információs rendszerben (a továbbiakban: ebr42 rendszer), az erre a célra kialakított pályázati felület szerinti Adatlapon rögzíti a pályázat célja szerinti igényét, valamint feltölti a Pályázati Kiírás 7.1.2. pontjában meghatározott dokumentumokat, ezt követően lezárja a pályázatát.

A Pályázó önkormányzat a lezárás állapotváltással az ebr42 rendszer által automatikusan generált Nyilatkozat űrlapot – mely tartalmazza a feltöltött dokumentumok nevét is – az ebr42 rendszerből pdf formátumban letölti, majd az ASP Iratkezelő szakrendszerben vagy egyéb iratkezelő rendszerben iktatja.

Az ASP iratrendszerben iktatott Nyilatkozatot a Pályázó önkormányzat polgármestere az ASP rendszerben vagy azonos biztonsági követelményeknek megfelelő egyéb, az E-ügyintézési tv. 25. § (3) bekezdése szerinti követelményeknek megfelelő, elektronikus ügyintézési biztositó információs rendszerben (pl: e-szigno, GOV-CA) elektronikusan aláírja.

**Ezen aláírás időbélyegzője szerinti napon** az aláírt Nyilatkozatot az ebr42 rendszerben, az erre kialakított felületen visszatölti, lezárja a „Nyilatkozat visszatöltő” űrlapot és **ugyanazon a napon** elektronikus úton a Személyre Szabott Ügyintézési Felületen (a KÖZIGAZGATÁS, JOG / Ügyfélbeadványok megindult eljárásban menüpontban) megtalálható „ÖTF – a helyi önkormányzatok az Áht. 50-60. §-ai alapján végzett felülvizsgálatához és az önkormányzatot megillető költségvetési pályázatos támogatások igényléséhez/elszámolásához kapcsolódó ügyek” elnevezésű űrlap (<https://szuf.magyarorszag.hu>) igénybevételeivel a Magyar Államkincstár (a továbbiakban: Kincstár) MAKPER elnevezésű (KRID azonosító: 434024334) hivatali kapuján keresztül a Kincstár Pályázó szerint illetékes területi szervéhez (a továbbiakban: Igazgatóság) megküldi.

A Nyilatkozat ebr42 rendszerbe történő visszatöltése, a „Nyilatkozat visszatöltő” űrlap lezárása és az aláírt Nyilatkozat MAKPER hivatali kapura történő megküldése **együttesen jelenti a pályázat benyújtását.**

A Nyilatkozat Kincstár MAKPER hivatali kapuján történő megküldésének határideje legkésőbb:

**2022. augusztus 31.**

Egy önkormányzat egy alkalommal nyújthat be pályázatot.

A fenti határidők elmulasztása jogvesztő. A pályázatok papír alapú benyújtásra nincs lehetőség, azokat kizárólag elektronikusan lehet benyújtani.

Kérjük, hogy a pályázati kiírás 6. pontjában foglalt vállalást (a települési önkormányzat a szociális célú tűzifában vagy szénben részesülőtől ellenszolgáltatást nem kér) is foglalják bele a képviselő-testületi határozatba.

Minőségi követelmények:

- Tűzifavásárlás esetén a támogatást az önkormányzat  $\pm 5\%$  elfogadott tűréshatárú, átlagosan 100 cm hosszú, 5-35 cm átmérőjű tűzifának a megvásárlására fordíthatja. Kemény lombos vastag tűzifa esetében a megvásárolt tűzifa mennyiségének legfeljebb 5%-a lehet a nem kemény lombos fajokból származó fafajta.
- Szén vásárlása esetén a támogatást az önkormányzat 20-40 mm átmérőjű barnakőszén vásárlásra fordíthatja.

Felhívjuk a figyelmet, hogy

- a pályázati kiírás 6. pontja alapján a támogatást az a települési önkormányzat igényelheti, amelyik a szociális rászorultság és a 2022. évi igénylés részletes feltételeit – a jogosultak részére támogatást megállapító önkormányzati döntés és a kiosztás előtt hatályba lépő – rendeletben szabályozza.

Kérjük, ügyeljenek a pályázati kiírásban foglalt határidő betartására, amennyiben a korábbi években meghozott rendelet szerint döntenek a tüzelőanyag támogatás elosztásáról, úgy ezen rendelet is tartalmazza a pályázati kiírásban foglalt feltételeket.

- a pályázati kiírás 12. pontja alapján a támogatást a települési önkormányzat a fővárosi és a megyei kormányhivatal erdészeti igazgatóságai által nyilvántartott erdőgazdálkodóktól történő tűzifa megvásárlására fordíthatja.

Kérjük, ügyeljenek a pályázati kiírásban meghatározott erdőgazdálkodóktól történő vásárlási kötelezettség betartására, amennyiben nem a pályázati kiírásban meghatározott erdőgazdálkodóktól vásárolják meg a tűzifát, az az elnyert támogatás teljes összegének visszafizetését vonja maga után!

Szén vásárlása esetében a pályázati kiírás nem tartalmaz az eladóra vonatkozóan olyan jellegű korlátozást, hogy kitől lehet a barnakőszén beszerezni, ezért kereskedelmi forgalomban bárkitől lehet vásárolni, aki barnakőszén forgalmaz.

- a pályázati kiírás 12. pontja alapján a kedvezményezett a támogatott mennyiségnél több tüzelőanyagot is vásárolhat, ha a meghatározott minőségi követelményeknek megfelelő tüzelőanyagot a pályázati kiírásban meghatározott árnál kedvezőbb feltételekkel tudja beszerezni.

Amennyiben a meghatározott minőségi követelményeknek megfelelő tüzelőanyagot (tűzifa, illetve barnakőszén) az önkormányzat kedvezőbb áron tudja beszerezni, mint ami a pályázati kiírásban meg van határozva, akkor dönthet úgy, hogy a támogatott mennyiségnél többet is vásárolhat, ilyenkor azonban a szükséges önerő összegét nem csökkentheti, hanem a többletvásárláshoz mérten arányosan több önkormányzati önerőt is kell biztosítania.

- A pályázati kiírás 12. pontja alapján a tűzifa, valamint a szén szállításából – ideértve a rászorulókhhoz való eljuttatást is – származó költségek a települési önkormányzatot terhelik.
- A pályázati kiírás 12. pontja alapján a támogatás átvételét átvételi elismervény kiállításával kell igazolni 2 példányban, melyből egy példány a Kedvezményezettet, egy példány a támogatásban részesültet illet meg. Az átvételi elismervényben fel kell

tüntetni a támogatásban részesült nevét, a tüzelőanyag fajtáját, valamint az átvétel idejét.

A pályázati kiírás 12. pontja alapján megvásárolt tüzelőanyagot a települési önkormányzatnak **2023. február 15-éig kell kiosztania a rászorulóknak részére, a támogatás teljes összegének pénzügyi felhasználása pedig legkésőbb 2023. március 31-éig történhet meg,** azaz az erdőgazdálkodó részére - szén vásárlása esetén, akitől a szenet vásárolták - legkésőbb 2023. március 31-éig kell átutalni a megvásárolt tüzelőanyag árát. Az önkormányzatoknak az elszámolás során ennek igazolására a hivatalos banki átutalásról készült értesítést, (annak kivonatát) hitelesítve kell az Igazgatóság részére megküldeni.

Amennyiben bármelyik határidőt részben nem tartja be az önkormányzat, az az elnyert támogatás részleges visszafizetését vonja maga után!

- A pályázati kiírás 12. pontja alapján a tűzifa származását az erdőről, az erdő védelméről és az erdőgazdálkodásról szóló 2009. évi XXXVII. törvény 90. §-a szerint kell igazolni. A beszerzett tűzifa mennyiségének igazolása érdekében e rendelkezés szerinti szállító(jegy)ek) másolatát az elszámoláshoz csatolni kell.

Kérjük, hogy a szállító(jegy)ek) másolatát az elszámoláshoz csatolják!

- A pályázati kiírás 13. pontja alapján a települési önkormányzat a támogatás felhasználásáról 2023. április 15-éig az Igazgatóság felé a miniszter által kiadott adatlap szerint számol el az ebr 42 rendszeren keresztül elektronikusan.

**A Kedvezményezett a támogatás felhasználásáról 2023. április 15-éig az Igazgatóság felé a miniszter által kiadott Adatlap szerint elektronikusan számol el az ebr42 rendszeren keresztül.** Az elszámolásban a szociális rászorultság és a 2022. évi igénylés részletes feltételeit tartalmazó önkormányzati rendelet számát fel kell tüntetni. Az önkormányzat a támogatás elszámolása során a felhasznált számlák, egyéb bizonylatok eredeti példányára köteles rávezetni a „2022. évi szociális célú tüzelőanyag támogatás terhére elszámolva” záradékot.

Az elszámolás elektronikus benyújtására vonatkozó eljárásrend megegyezik a pályázat benyújtása során alkalmazott eljárásrenddel.

Amennyiben a támogatásról a települési önkormányzat nem számol el részben, vagy egészben a pályázati kiírásban meghatározott határidőn belül, az az elnyert támogatás részben, vagy teljes összegének visszafizetését vonja maga után!

## Pályázati Kiírás

2022. január

A helyi önkormányzatokért felelős miniszter (a továbbiakban: miniszter) pályázatot hirdet – az államháztartásért felelős miniszter egyetértésével – a Magyarország 2022. évi központi költségvetéséről szóló 2021. évi XC. törvény (a továbbiakban: költségvetési törvény) 3. melléklet 2.2.1. pont szerinti

### A települési önkormányzatok szociális célú tüzelőanyag vásárlásához kapcsolódó támogatására

összhangban

- az államháztartásról szóló 2011. évi CXCV. törvény (a továbbiakban: Áht.),
- a számvitelről szóló 2000. évi C. törvény,
- a szociális igazgatásról és szociális ellátásokról szóló 1993. évi III. törvény (a továbbiakban: Szoc. tv.),
- az elektronikus ügyintézés és a bizalmi szolgáltatások általános szabályairól szóló 2015. évi CCXXII. törvény (a továbbiakban: E-ügyintézési tv.),
- a gyermekek védelméről és a gyámügyi igazgatásról szóló 1997. évi XXXI. törvény (a továbbiakban: Gyvt.),
- az elektronikus ügyintézés részletszabályairól szóló 451/2016. (XII. 19.) Korm. rendelet, és
- az államháztartásról szóló törvény végrehajtásáról szóló 368/2011. (XII. 31.) Korm. rendelet (a továbbiakban: Ávr.)

rendelkezéseivel.

#### 1. A pályázat célja

A téli időjárás a kistelepüléseken élő családok, idősek egy részének nehézséget okoz. Ezért indította el a Kormány már 2011-ben a szociális célú tüzelőanyag programot, amelynek keretében évről évre többszáz ezer rászoruló családnak nyújt segítséget. A program azt a célt szolgálja, hogy a legrászorultabb családok átmeneti, kiegészítő támogatáshoz juthassanak, csökkenjen a háztartások tüzelőanyag-költsége. A Belügyminisztérium 2021. január 1-jei adatai alapján az 5000 fő lakosság számot meg nem haladó települési önkormányzat szociális célú tűzifavásárláshoz vagy barnakőszén vásárláshoz kapcsolódó támogatásra pályázhat.

#### 2. Keretösszeg

A költségvetési törvény 3. melléklet 2.2.1. pont alapján a pályázati célra 5 000,0 millió forint áll rendelkezésre.

#### 3. Pályázók köre

A támogatásra a Belügyminisztérium 2021. január 1-jei adatai alapján az 5000 fő lakosság számot meg nem haladó települési önkormányzatok pályázhatnak.

Az önkormányzat egy fajta tüzelőanyag megvásárlásához igényelhet támogatást.

Az igényelhető mennyiség az alábbi mutatók együttes száma alapján kerül meghatározásra (a továbbiakban együtt: ellátott):

- az önkormányzat 2020. évi átlagos közfoglalkoztatotti létszám adata,
- az önkormányzat 2020. évi, OSAP 1206 szerinti adatgyűjtés alapján aktív korúak ellátásában részesülők száma,

- az önkormányzat 2020. évi, OSAP 1206 szerinti adatgyűjtés alapján a rendszeres gyermekvédelmi kedvezményre jogosultak száma (osztva hárommal), illetve
- a 2021. január 1-ei lakosságából a 80 év feletti korcsoport adata (osztva kettővel).

Keménylombos tűzifa igénylése esetén az önkormányzat legfeljebb 2 erdei m<sup>3</sup>/ellátott tűzifa mennyiséget igényelhet. Lágy lombos tűzifa igénylése esetén az önkormányzat legfeljebb 3 erdei m<sup>3</sup>/ellátott tűzifa mennyiséget igényelhet. Barnakőszén igénylése esetén az önkormányzat legfeljebb 6 q/ellátott szén mennyiséget igényelhet.

Az igényelhető mennyiség során alkalmazott módszertan kizárólag az igényelhető mennyiség meghatározását szolgálja.

#### 4. A támogatás formája

A támogatás vissza nem térítendő költségvetési támogatás.

#### 5. A támogatás mértéke

A támogatás mértéke

a) a kedvezményezett települések besorolásáról és a besorolás feltételrendszeréről szóló 105/2015. (IV. 23.) Korm. rendelet 2. melléklete alapján a jelentős munkanélküliséggel sújtott települési önkormányzat vonatkozásában, kemény lombos fafajta esetében 17 500 Ft/erdei m<sup>3</sup>+áfa, lágy lombos fafajta esetében 11 000 Ft/erdei m<sup>3</sup>+áfa, szén esetében 3 000 Ft/q+áfa,

b) az a) alpontba nem tartozó települési önkormányzat vonatkozásában, kemény lombos fafajta esetében 16 500 Ft/erdei m<sup>3</sup>+áfa, lágy lombos fafajta esetében 10 000 Ft/erdei m<sup>3</sup>+áfa, szén esetében 2 500 Ft/q+áfa.

c) a b) alpontba tartozó települési önkormányzat vonatkozásában a támogatás felhasználásának feltétele, a támogatáson felül kemény lombos fafajta esetében 1 000 Ft/erdei m<sup>3</sup>+áfa, lágy lombos fafajta esetében 1 000 Ft/erdei m<sup>3</sup>+áfa, szén esetében 500 Ft/q+áfa mértékű önrész vállalása.

#### 6. Pályázatok benyújtása

A támogatást az a települési önkormányzat igényelheti, amelyik a szociális rászorultság és a 2022. évi igénylés részletes feltételeit – a jogosultak részére támogatást megállapító önkormányzati döntés és a kiosztás előtt hatályba lépő – rendeletben szabályozza akként, hogy

a) a Szoc. tv. szerinti aktív korúak ellátására, időskorúak járadékára, vagy – tekintet nélkül annak természetbeni vagy pénzbeli formában történő nyújtására – települési támogatásra (e támogatásban részesülők közül különösen a lakhatáshoz kapcsolódó rendszeres kiadások viselésével kapcsolatos támogatásban részesülők) jogosult előnyt élvezzen,

b) a Gyvt.-ben szabályozott halmozottan hátrányos helyzetű gyermeket nevelő család élvezzen előnyt, és

c) háztartásonként legfeljebb 5 erdei m<sup>3</sup> tűzifa vagy 10 q szén biztosítására kerüljön sor, valamint

d) vállalja, hogy a szociális célú tüzelőanyagban részesülőtől semmilyen ellenszolgáltatást nem kér.

A pályázatokat elektronikusan kell benyújtani.

A Pályázó a miniszter által üzemeltetett ebr42 önkormányzati információs rendszerben (a továbbiakban: ebr42 rendszer), az erre a célra kialakított pályázati felület szerinti Adatlapon rögzíti a pályázat célja szerinti igényét, valamint feltölti a Pályázati Kiírás 7.I.2. pontjában meghatározott dokumentumot, ezt követően lezárja a pályázatát.

A Pályázó önkormányzat a lezárás állapotváltással az ebr42 rendszer által automatikusan generált Nyilatkozat űrlapot – mely tartalmazza a feltöltött dokumentum nevét is – az ebr42 rendszerből pdf formátumban letölti, majd az ASP Iratkezelő szakrendszerben vagy egyéb iratkezelő rendszerben iktatja.

Az ASP iratrendszerben iktatott Nyilatkozatot a Pályázó önkormányzat polgármestere az ASP rendszerben vagy azonos biztonsági követelményeknek megfelelő egyéb, az E-ügyintézési tv. 25. § (3) bekezdése szerinti követelményeknek megfelelő, elektronikus ügyintézés biztosító információs rendszerben (pl: e-szigno, GOV-CA) elektronikusan aláírja.

Ezen aláírás időbélvezője szerinti napon az aláírt Nyilatkozatot az ebr42 rendszerben, az erre kialakított felületen visszatölti, lezárja a „Nyilatkozat visszatöltő” űrlapot és ugyanazon a napon elektronikus úton a Személyre Szabott Ügyintézési Felületen (a KÖZIGAZGATÁS, JOG / Ügyfélbeadványok megindult eljárásban menüpontban) megtalálható „ÖTF – a helyi önkormányzatok az Áht. 50-60. §-ai alapján végzett felülvizsgálatához és az önkormányzatot megillető költségvetési pályázatos támogatások igényléséhez/elszámolásához kapcsolódó ügyek” elnevezésű űrlap (<https://szuf.magyarorszag.hu>) igénybevételével a Magyar Államkincstár (a továbbiakban: Kincstár) MAKPER elnevezésű (KRID azonosító: 434024334) hivatali kapuján keresztül a Kincstár Pályázó szerint illetékes területi szervéhez (a továbbiakban: Igazgatóság) megküldi.

A Nyilatkozat ebr42 rendszerbe történő visszatöltése, a „Nyilatkozat visszatöltő” űrlap lezárása és az aláírt Nyilatkozat MAKPER hivatali kapura történő megküldése együttesen jelenti a pályázat benyújtását.

A Nyilatkozat Kincstár MAKPER hivatali kapuján történő megküldésének határideje legkésőbb:  
**2022. augusztus 31.**

Egy önkormányzat egy alkalommal nyújthat be pályázatot.

A fenti határidő elmulasztása jogvesztő. A pályázatok papír alapú benyújtásra nincs lehetőség, azokat kizárólag elektronikusan lehet benyújtani.

#### 7. Az ebr42 rendszerbe feltöltendő, rögzítendő és hitelesítendő dokumentumok

I. Az Adatlapon feltöltendő és rögzítendő dokumentumok:	
1.	Az ebr42 rendszerben megfelelően kitöltött Adatlap
2.	A pályázat benyújtásáról szóló képviselő-testületi határozat (vagy az erre vonatkozó veszélyhelyzeti rendelet esetén polgármestéri határozat), mely tartalmazza a saját forrás biztosítására vonatkozó igazolást, valamint azt, hogy a szociális célú tűzifában vagy szénben részesülőtől ellenszolgáltatást nem kér
II. Az elektronikusan aláírt Nyilatkozat	

#### 8. Hiánypótlás

A pályázatok szabályszerűségi, formai és tartalmi felülvizsgálatát, a szükséges hiánypótlást az Igazgatóság az Ávr. 70. § (3) bekezdése és 83. §-a alapján végzi.

Az Igazgatóság által előírt hiánypótlás során, a hiánypótlási felhívásnak megfelelő dokumentumokat, az Adatlap szükség esetén történő módosítását a pályázat benyújtása során alkalmazott eljárással, elektronikus úton kell teljesíteni.

Az Igazgatóság a pályázatok felülvizsgálatát követően tájékoztatja a Belügyminisztérium Önkormányzati Gazdasági Főosztályát a BELUGY elnevezésű hivatali kapun (KRID: 629214158) keresztül a felülvizsgálatok eredményéről.

Ha a Pályázó a hiánypótlásnak nem tesz eleget, vagy azt nem megfelelően teljesíti, és emiatt a pályázat az elbírálásra jogosult szervnek nem továbbítható, a pályázatot az ok megjelölésével az Igazgatóság elutasítja és egyúttal elektronikus úton értesíti a Pályázót.

## 9. Pályázat elbírálása, döntés

Egyedi felülvizsgálat alapján a támogatás mértékét a megpályázott összeg keretein belül a miniszter állapítja meg, akként hogy a keménylombos tűzifa igényekből elsődlegesen a 25 erdei m<sup>3</sup> alatti mennyiségek, a lágylombos tűzifa igényekből elsődlegesen a 40 erdei m<sup>3</sup> alatti mennyiségek, barnaköszén igényekből elsődlegesen a 100 q alatti mennyiségek teljesítését kell biztosítani. Az ezt meghaladó mennyiségek esetében csökkentett, az önkormányzat 2020. évi, OSAP 1206 szerinti adatgyűjtés alapján a rendszeres gyermekvédelmi kedvezményre jogosultak aktív korú lakosságához (18-65 év) viszonyított arányát figyelembe véve kell a rendelkezésre álló előirányzatot felosztani.

A felosztás alapján a miniszter az igényelt mennyiségnél kevesebb tüzelőanyag megítélésére is jogosult. A miniszter a döntése meghozatalakor további szempontokat is mérlegelhet.

A miniszter a benyújtott pályázatokról a rendelkezésre álló előirányzat erejéig, a pályázatok miniszterhez történő beérkezését követő 15 napon belül dönt, de legkésőbb 2022. szeptember 30-ig.

## 10. Döntésről való értesítés

A miniszter döntéséről a **nyertes Pályázók** (a továbbiakban: Kedvezményezett) elektronikus támogatói okiratban, a támogatásban nem részesült Pályázók pedig elektronikus levélben a döntést követő 5 munkanapon belül értesülnek az ebr42 rendszeren keresztül.

A pályázatokkal kapcsolatos döntések a [www.kormany.hu](http://www.kormany.hu) honlapon is közzétételre kerülnek.

A pályázati döntéssel szemben jogorvoslatnak helye nincs, és kifogás benyújtására sincs lehetőség.

A Kedvezményezett a támogatói okirattal kapcsolatban az ebr42 rendszerben a miniszteri döntést követő 2 munkanapon belül észrevételt tehet. Ennek elmulasztása esetén a támogatói okirat elfogadottnak tekintendő. Az észrevétel nem irányulhat magasabb összegű támogatás megítélésére. Észrevétel esetén a Kedvezményezetttel a Támogató egyeztet. Amennyiben ez öt napon belül nem vezet eredményre, úgy a Kedvezményezett elveszíti a támogatásra való jogosultságát.

## 11. Támogatás folyósítása

A miniszter a támogatói okiratok 10. pont szerinti elfogadását követő 5 munkanapon belül utalványozza a támogatást. A támogatást a Kincstár az utalványozást követően soron kívül, előfinanszírozás keretében, egy összegben folyósítja.

## 12. Támogatás felhasználása

A támogatást a Kedvezményezett +/- 5% elfogadott tűrőhatáráig, átlagosan 100 cm hosszú, 5–35 cm átmérőjű tűzifának kizárólag a fővárosi és a megyei kormányhivatal erdészeti igazgatóságai által nyilvántartott erdőgazdálkodóktól (a továbbiakban: erdőgazdálkodó) történő megvásárlására fordíthatja. Kemény lombos tűzifa esetében a megvásárolt tűzifa mennyiségének legfeljebb 5%-a lehet a nem kemény lombos fajokból származó fafajta.

Barnaköszén vásárlása esetén a támogatást a Kedvezményezett 20-40 mm átmérőjű barnaköszén vásárlásra fordíthatja.

A Kedvezményezett a támogatott mennyiségnél több tüzelőanyagot is vásárolhat, ha a meghatározott követelményeknek megfelelő tüzelőanyagot a Pályázati Kifrásban meghatározott árnál kedvezőbb feltételekkel tudja beszerezni.



Amennyiben az önkormányzat a tüzelőanyagot ÁFA körön kívüli eladótól szerzi be, úgy a támogatás felhasználása során kizárólag a nettó támogatási összeg vehető figyelembe.

A Kedvezményezett a támogatásból vásárolt tüzifát, illetve szenet 2023. február 15-éig oszthatja ki a rászorulóknak részére, a támogatás teljes összegének pénzügyi felhasználása legkésőbb 2023. március 31-éig történhet meg.

**A támogatás terhére a 2022. augusztus 31-ét megelőző pénzügyi teljesítés nem számolható el.**

A támogatás átvételét 2 példányban kiállított átvételi elismervénnyel kell igazolni, melyből egy példány a Kedvezményezettet, egy példány a támogatásban részesültet illet meg. Az átvételi elismervényben fel kell tüntetni a támogatásban részesült nevét, a tüzelőanyag fajtáját, a tüzelőanyag mennyiségét, valamint az átvétel idejét.

A tűzifa származását az erdőről, az erdő védelméről és az erdőgazdálkodásról szóló 2009. évi XXXVII. törvény 90. §-a szerint kell igazolni. A beszerzett tűzifa mennyiségének igazolása érdekében a rendelkezés szerinti szállítójegy(ek)et az elszámoláshoz csatolni kell.

A tűzifa, valamint a szén szállításából – ideértve a rászorulókhhoz való eljuttatást is – származó költségek a Kedvezményezettet terhelik, ennek költségei a támogatás terhére nem elszámolhatóak.

A fenti határidőt követően felhasznált támogatás összege jogosulatlanul igénybe vett támogatásnak minősül.

### **13. A támogatás elszámolása és ellenőrzése**

A támogatás felett a Kedvezményezett rendelkezik, és felelős annak jogszerű felhasználásáért.

A Kedvezményezett a támogatás felhasználásáról elkülönített, naprakész nyilvántartást vezet, a tárgyévra eső támogatásrész felhasználásáról tárgyév december 31-ei fordulónappal, az éves költségvetési beszámoló keretében és rendje szerint számol el.

A Kedvezményezett a támogatás felhasználásáról 2023. április 15-éig az Igazgatóság felé a miniszter által kiadott Adatlap szerint elektronikusan számol el az ebr42 rendszeren keresztül. Az elszámolásban a szociális rászorultság és a 2022. évi igénylés részletes feltételeit tartalmazó önkormányzati rendelet számát fel kell tüntetni. Az önkormányzat a támogatás elszámolása során a felhasznált számlák, egyéb bizonylatok eredeti példányára köteles rávezetni a „2022. évi szociális célú tüzelőanyag támogatás terhére elszámolva” záradékot.

Az elszámolás elektronikus benyújtására vonatkozó eljárásrend megegyezik a pályázat benyújtása során alkalmazott eljárással.

Az Ávr. 83. § (2) bekezdésében foglaltak szerint az elszámolás pénzügyi felülvizsgálatát, továbbá a Támogató és a Kincstár közötti megállapodás alapján annak elfogadását, a 94. §-ban és 97–99. §-ban meghatározott feladatokat – a döntés-előkészítés, a támogatói okirat módosításának, támogatás visszavonásáról való rendelkezés kivételével – a Kincstár látja el.

Az Igazgatóságnak az elszámolás Ávr. 93-94. §-a szerinti felülvizsgálatára 60 nap áll rendelkezésre. A felülvizsgálat eredményéről az ebr42 rendszerben elektronikusan, továbbá az országos felülvizsgálatot követően 2023. június 30-ig elektronikus úton értesíti a minisztert.

Az Igazgatóság elektronikusan tájékoztatja az érintett önkormányzatot a benyújtott elszámolás elfogadásáról, illetve a visszafizetési kötelezettség megállapításáról.

Ha az Igazgatóság az elszámolás felülvizsgálatát követően megállapítja, hogy a Kedvezményezett a kapott támogatási összeget nem a meghatározott célra, vagy csak részben használta fel, értesíti a Kedvezményezettet. A jogosulatlanul igénybe vett támogatást, támogatásrészlet a Kedvezményezett az

Áht. 53/A. §-ának és az Ávr. 83. § és a 97-99. §-ainak figyelembe vételével köteles az Igazgatóság útján lemondani és azt ügyleti kamattal, illetőleg késedelmi kamattal együtt visszafizetni.

Részletfizetési kérelmet – az Áht. 53/A. § (2) bekezdés szerinti ügyleti kamat és késedelmi kamat kivételével – a Kedvezményezett az Ávr. 99. § (2) bekezdése szerinti visszafizetési határidőig nyújthat be az Igazgatósághoz, ha a kérelmező igazolja, hogy kötelező feladatainak ellátását az egyösszegű visszafizetés veszélyeztetné. A Kincstár az Ávr. 99. § (3) bekezdése szerint részletfizetési megállapodást köt a kérelmezővel.

A települési önkormányzatok szociális célú tüzelőanyag vásárlásához kapcsolódó támogatás igénylési és döntési eljárására nem kell alkalmazni az általános közigazgatási rendtartásról szóló 2016. évi CL. törvény szabályait.

*A Pályázók a Pályázati Kitrással és a támogatás felhasználásával kapcsolatos szakmai kérdéseikkel a Belügyminisztérium Önkormányzati Gazdasági Főosztályához (06-1/441-1690) fordulhatnak.*



Mérk Nagyközség Polgármesterétől  
☒ 4352. Mérk, Hunyadi u. 45.sz.  
☎ 44/554-000  
Fax: 44-554054  
polgarmester@merkonk.t-online.hu

Száma: MKt/ 2- 65/2022.

**Előterjesztés**  
**A Képviselőtestület 2022. július 21-én tartandó ülésére**

**Tárgy: 7) Előterjesztés Haga Rudolf, Mérk, Tánicsics utca 20. szám alatti lakos kérelmének megtárgyalására**

Előadó: Filep Gusztáv polgármester

Kiegészítő jelentést ad: Magyarics Anita a Pénzügyi Bizottság elnöke

**Tisztelt Képviselő-testület!**

**Haga Rudolf, Mérk, Tánicsics utca 20. szám alatti lakos** alatti lakos kérelemmel fordult a Képviselő-testülethez, *melyet az előterjesztéshez mellékelek.*

Kérelmében előadta, hogy a

„Engedjüket szeretném kérni, a Mérk, Tánicsics téren lévő régi pompa kútnak felújítását. Ami vizet nem szolgál, csak kimondottan dísz kút maradna, a régi idők emlékére. Aminek teljes felújítási költségét vállalom és annak további költségeit.””

A kérelemben említett kútnak vitatott, hogy ki a tulajdonosa tudomásunk szerint az önkormányzat lehet, de az közterületen helyezkedik el.

Javaslom engedélyezi, hogy a felújítást díszkút kialakítása céljából, azzal a feltétellel, hogy a meglévő aknát teljes egészében lezárja, és az esetlegesen ott futó vízvezetékeket nem károsítja. Az elvégzett munkálatokért sem most, sem a jövőben ellentételezést Mérk Nagyközség Önkormányzatától nem kér, a munkálatokat térítésmentesen végezné.

Kérem a Képviselőtestületet, hogy az előterjesztést megtárgyalni és a határozat tervezetét elfogadni szíveskedjenek.

Mérk, 2022. július 19.

Filep Gusztáv skt  
polgármester



**HATÁROZATI JAVASLAT:**  
**Mérek Nagyközség Önkormányzata Képviselőtestületének**  
**...../2022.(VII.21.)**

**h a t á r o z a t – tervezete**

**Haga Rudolf, Mérek, Táncsics utca 20. szám alatti lakos kérelmének  
megtárgyalásáról**

**A Képviselő-testület!**

Haga Rudolf, Mérek, Táncsics utca 20. szám alatti lakos kérelmét megtárgyalta.

Engedélyezi, hogy a Táncsics utcán található régi pompa kutat, melynek már csak az aknarésze található meg, felújítsa díszkút kialakítása céljából, azzal a feltétellel, hogy a meglévő aknát teljes egészében lezárja, és az esetlegesen ott futó vízvezetékeket nem károsítja.

Az engedély megadásának az a feltétele, hogy a kérelmező a munkálatokért elvégzéséért sem most, sem a jövőben nem kérhet ellentételezést, azt a saját költségén végzi és tudomásul veszi, hogy az értéknövelő beruházás Mérek Nagyközség Önkormányzatának tulajdonában lévő közterület (Táncsics út) értékét növeli, azt nem bonthatja el és annak karbantartását a kérelmező vállalja.

Érk: 2022.06.07.

Szám: Mált / 784/Értel / 2022

Tisztelt Képviselő-testület!

Engedélyüket szeretném kérni, a Mária Terézia  
téri elvő régi pompa kiemelt felújítását.  
Ama víz nem szolgál, csak kimondottan  
délz két manóda, a régi idők emlékére.  
Aminek teljes felújítási költségét vállalom,  
és annak további költségeit.

Előre is köszönöm!

Tisztelettel: Papp Rudolf

2022.06.07.

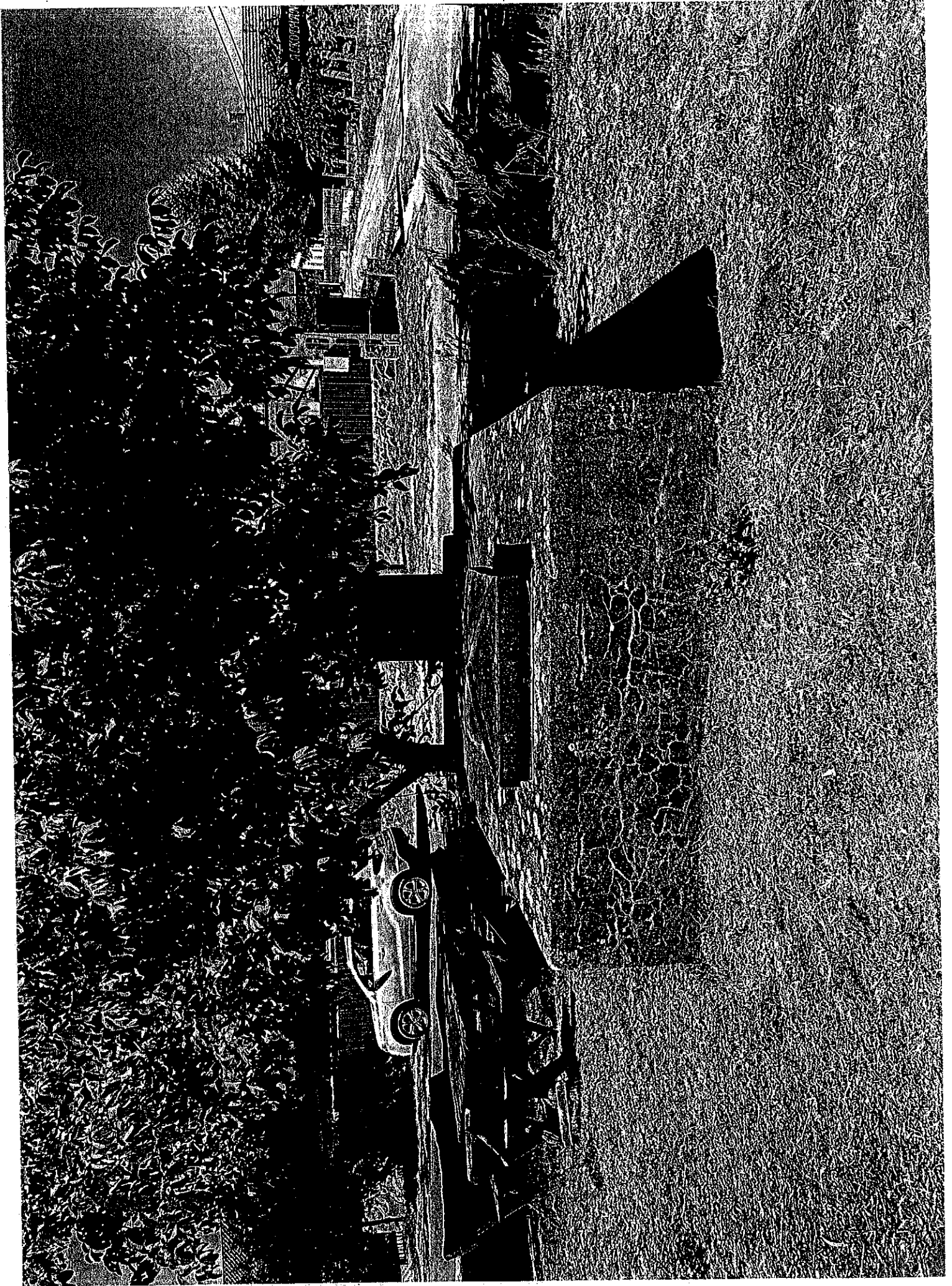

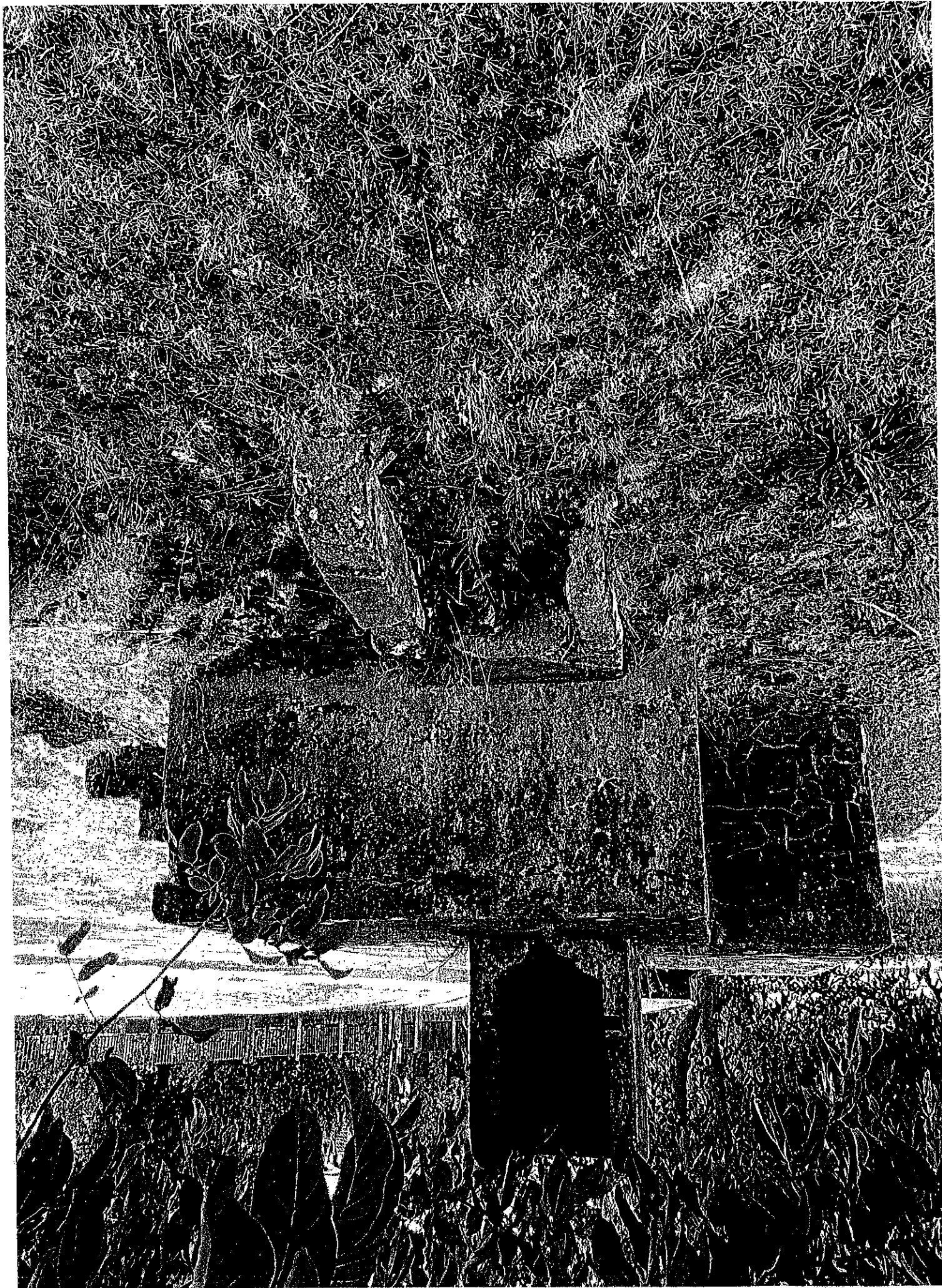

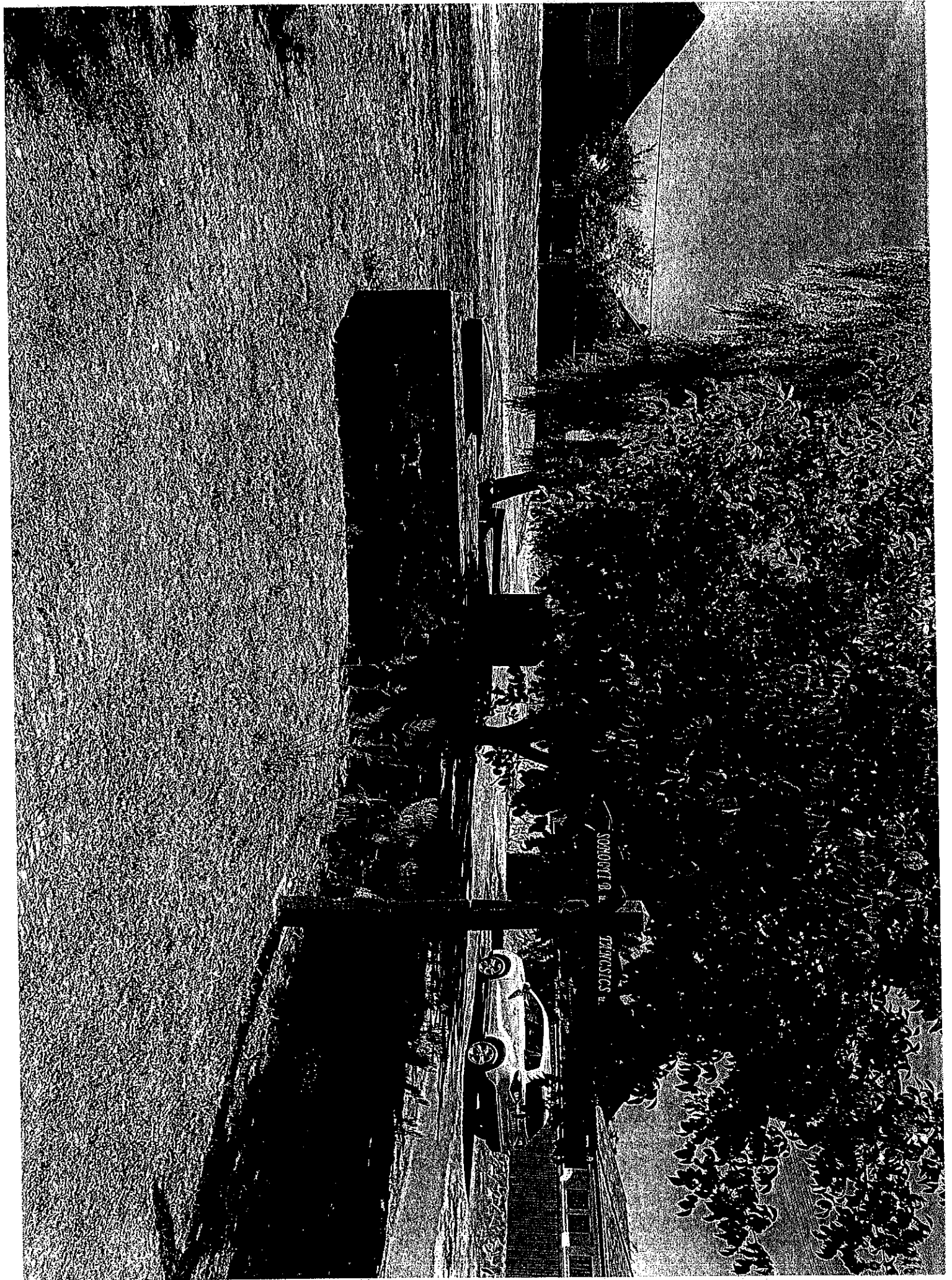



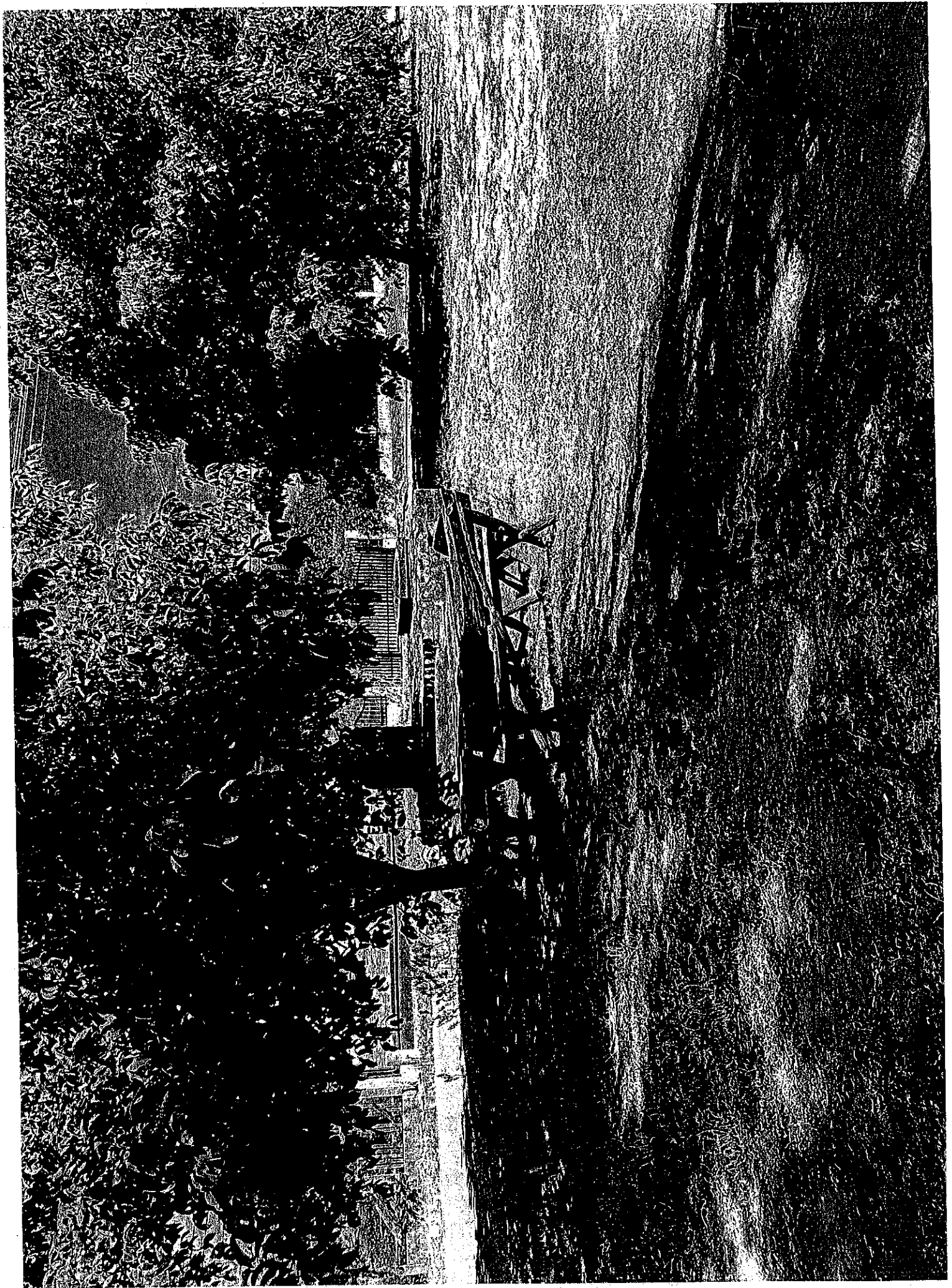

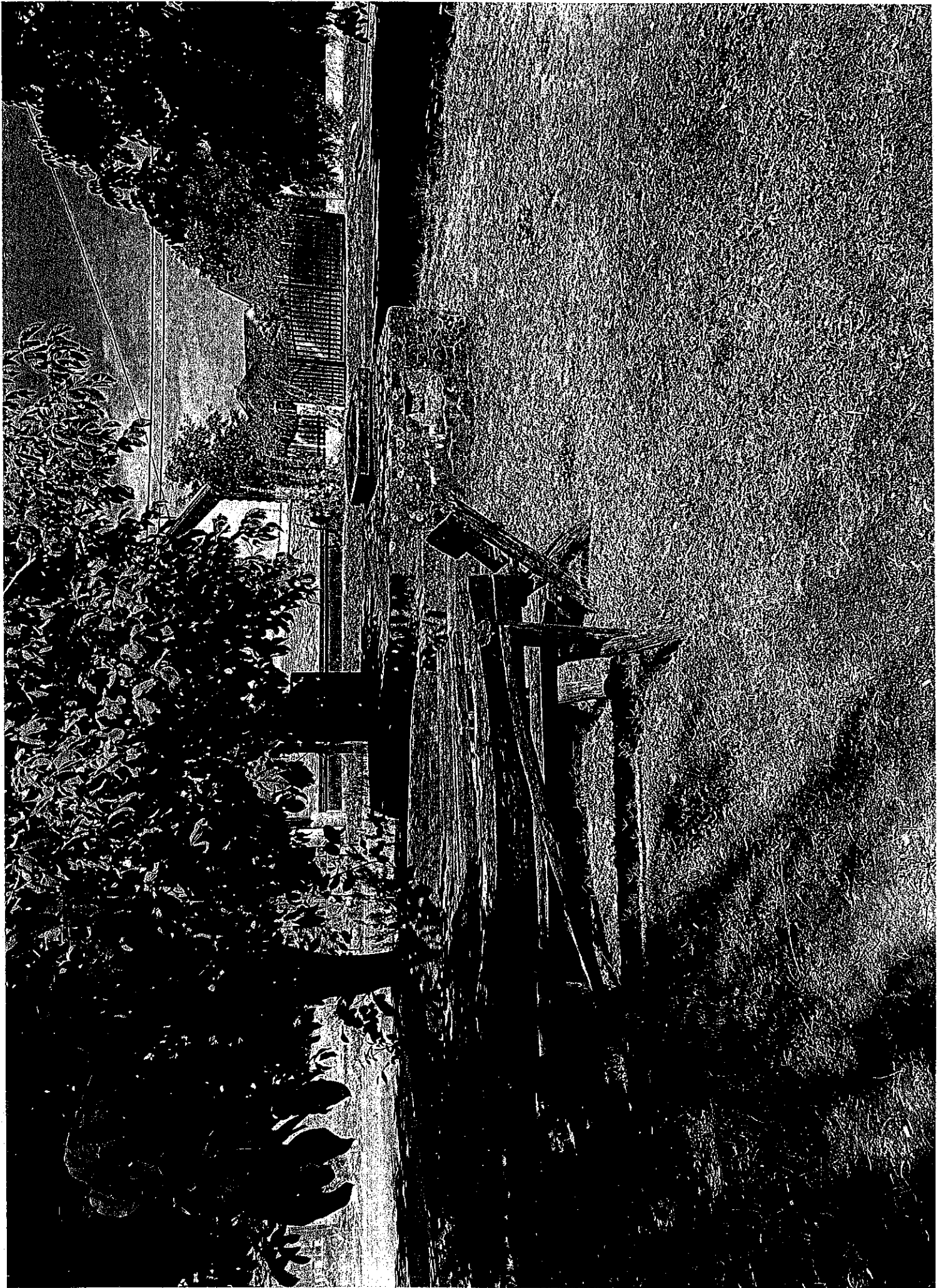



Mérék Nagyközség Polgármesterétől  
☒ 4352. Mérék, Hunyadi u. 45.sz.  
☎ 44/554-000  
Fax: 44-554054  
polgarmester@merkonk.t-online.hu

---

Száma: MKt/ 2- 66/2022.

**Előterjesztés**  
**A Képviselőtestület 2022. július 21-én tartandó ülésére**

**Tárgy: 8) Előterjesztés a 2022. évi civil szervezetek támogatására benyújtott pályázatok elbírálására**

Előadó: Filep Gusztáv polgármester

Kiegészítő jelentést ad: Magyarics Anita a Pénzügyi Bizottság elnöke

**Tisztelt Képviselő-testület!**

Mérék Nagyközség Önkormányzata 2016. január 1-től átalakította a civil szervezetek önkormányzati támogatásának rendjét, és a 24/2022. (II.10) számú határozattal 2022. február 10-én kiírásra került a civil szervezetek pályázata, melyre pályázatot benyújtani 2022. március 31-ig lehetett.

A szabályzat alapján a pályázatokat elbírálni minden év május 31-ig kell.

A 2022. évi pályázatok elbírálását a 74/2022(V.24) számú határozattal elhalasztottuk a REKI pályázat elbírálásáig.

2022. július 18-án tudtuk meg, hogy a REKI pályázaton az igényelt 7,5 millió Ft helyett csak 3 millió Ft támogatást kaptuk, így a fennmaradó 4,5 millió Ft 2021. évi normatíva visszafizetését az önkormányzatnak kell kigazdálkodnia.

A pályázati kiírásra négy civil szervezet, a Mérék Kinizsi Sportegyesület, az Együtt Mérékért Egyesület, új pályázóként a Fábiánházi Görögkatolikus Parókia Mérki Filiája, a Mérki Római Katolikus Egyház és a Mérki Református Egyházközség nyújtott be pályázatot.

**Az igényelt összegek az alábbiak voltak:**

Mérék Kinizsi Sportegyesület: 600.000.-Ft

Együtt Mérékért Egyesület: 600.000.-Ft,

Fábiánházi Görögkatolikus Parókia Mérki Filiája: 500.000.-Ft

Mérki Római Katolikus Egyház: 600.000.-Ft,

Mérki Református Egyházközség: 400.000.-Ft.

A pályázati kiírásban és a 2022. évi költségvetési rendeletben a civil szervezetek támogatására elkülönített összeg 1600 ezer Ft, az igényelt támogatás 2700 ezer Ft.

A Mérki Római Katolikus Egyház kérelmén kívül minden pályázat megfelelt a pályázati kiírásban foglaltaknak és minden szükséges dokumentumot benyújtottak. A Mérki Római Katolikus Egyházat javaslom, hogy szólítsuk fel hiánypótlásra.

Az önkormányzat gazdasági helyzete, és a jelenleg kialakult energiaválság miatt, mivel nem tudjuk, hogy milyen energia és élelmiszer költségeink lesznek, az alapvető, kötelező feladatainkat is hogy látjuk el, javaslom, hogy a Mérki Kinizsi Egyesület és az Együtt Mérékért

Egyesület 200-200 ezer Ft támogatást kapjon, a Fábánházi Görögkatolikus Parókia Mérki Fióljája: 50.000.-Ft, és a Mérki Református Egyházközség: 50.000.-Ft támogatást kapjon.

Kérem, hogy az előterjesztést megtárgyalni és a határozat-tervezeteket elfogadni szíveskedjenek.

Mérk, 2022. július 18.

Filep Gusztáv sk.  
polgármester



**HATÁROZATI JAVASLAT:**  
**Mérk Nagyközség Önkormányzata Képviselőtestületének**  
**...../2022.(VII.21.)**

**h a t á r o z a t – tervezete**

**A Mérk Kinizsi Sportegyesület által a civil szervezetek 2022. évi támogatására  
benyújtott pályázat elbírálásról**

**A Képviselő-testület!**

A civil szervezetek önkormányzati támogatásáról szóló 20/2016(II.15) számú Képviselő-testületi határozattal elfogadott szabályzat, valamint a 24/2022.(II. 10.) számú Képviselő-testületi döntés alapján kiírt civil szervezetek 2022. évi pályázatára benyújtott pályázatot elbírálta, és az alábbi döntést hozta:

A Mérk Kinizsi Sportegyesületet (4352, Mérk, Klapka u. 6.) 200.000.-Ft, azaz Kettőszázezer forint vissza nem térítendő támogatásban részesíti, melynek átutalását egy összegben engedélyezi 2022. augusztus 31-ig az Egyesület részére.

A támogatás felhasználásáról az Egyesület 2023. január 31-ig köteles beszámolót készíteni és benyújtani. Amennyiben a kapott összeggel a Támogatási szerződés és a civil szervezetek szabályzatában foglaltak szerint elszámolni nem tud, köteles azt 2023. március 31-ig visszafizetni.

Felhatalmazza Filep Gusztáv polgármestert a Támogatási szerződés aláírására és a támogatás átutalására.

**Mérk Nagyközség Önkormányzata Képviselőtestületének**  
**...../2022.(VII.21.)**

**h a t á r o z a t – tervezete**

**Az „Együtt Mérkért” Egyesület a civil szervezetek 2022. évi támogatására  
benyújtott pályázat elbírálásról**

**A Képviselő-testület!**

A civil szervezetek önkormányzati támogatásáról szóló 20/2016(II.15) számú Képviselő-testületi határozattal elfogadott szabályzat, valamint a 24/2022.(II. 10.) számú Képviselő-testületi döntés alapján kiírt civil szervezetek 2022. évi pályázatára benyújtott pályázatot elbírálta, és az alábbi döntést hozta:

Az „Együtt Mérkért” Egyesületet (4352, Mérk, Hunyadi u. 45.) 200.000.-Ft, azaz Kettőszázezer forint vissza nem térítendő támogatásban részesíti, melynek átutalását egy összegben engedélyezi 2022. augusztus 31-ig az Egyesület részére.

A támogatás felhasználásáról az Egyesület 2023. január 31-ig köteles beszámolót készíteni és benyújtani. Amennyiben a kapott összeggel a Támogatási szerződés és a civil szervezetek szabályzatában foglaltak szerint elszámolni nem tud, köteles azt 2023. március 31-ig visszafizetni.

Felhatalmazza Filep Gusztáv polgármestert a Támogatási szerződés aláírására és a támogatás átutalására.

**Mérek Nagyközség Önkormányzata Képviselőtestületének**  
...../2022.(VII.21.)

**h a t á r o z a t – tervezete**

**A Fábriánházi Görögkatolikus Parókia Mérki Filiája által a civil szervezetek 2022. évi támogatására benyújtott pályázat elbírálásáról**

**A Képviselő-testület!**

A civil szervezetek önkormányzati támogatásáról szóló 20/2016(II.15) számú Képviselő-testületi határozattal elfogadott szabályzat, valamint a 24/2022.(II. 10.) számú Képviselő-testületi döntés alapján kiírt civil szervezetek 2022. évi pályázatára benyújtott pályázatot elbírálta, és az alábbi döntést hozta:

A Fábriánházi Görögkatolikus Parókia Mérki Filiáját (4352, Mérek, Béke utca 34.) 50.000.-Ft, azaz Ötvenezer forint vissza nem térítendő támogatásban részesíti, melynek átutalását egy összegben engedélyezi 2022. augusztus 31-ig az Egyház részére.

A támogatás felhasználásáról az Egyház 2023. január 31-ig köteles beszámolót készíteni és benyújtani. Amennyiben a kapott összeggel a Támogatási szerződés és a civil szervezetek szabályzatában foglaltak szerint elszámolni nem tud, köteles azt 2023. március 31-ig visszafizetni.

Felhatalmazza Filep Gusztáv polgármestert a Támogatási szerződés aláírására és a támogatás átutalására.

**Mérek Nagyközség Önkormányzata Képviselőtestületének**  
...../2022.(VII.21.)

**h a t á r o z a t – tervezete**

**A Mérki Református Egyházközség által a civil szervezetek 2022. évi támogatására benyújtott pályázat elbírálásáról**

**A Képviselő-testület!**

A civil szervezetek önkormányzati támogatásáról szóló 20/2016(II.15) számú Képviselő-testületi határozattal elfogadott szabályzat, valamint a 24/2022.(II. 10.) számú Képviselő-testületi döntés alapján kiírt civil szervezetek 2022. évi pályázatára benyújtott pályázatot elbírálta, és az alábbi döntést hozta:

A Mérki Református Egyházközséget (4352, Mérek, Hunyadi utca 76.) 50.000.-Ft, azaz Ötvenezer forint vissza nem térítendő támogatásban részesíti, melynek átutalását egy összegben engedélyezi 2022. augusztus 31-ig az Egyház részére.

A támogatás felhasználásáról az Egyház 2023. január 31-ig köteles beszámolót készíteni és benyújtani. Amennyiben a kapott összeggel a Támogatási szerződés és a civil szervezetek szabályzatában foglaltak szerint elszámolni nem tud, köteles azt 2023. március 31-ig visszafizetni.

Felhatalmazza Filep Gusztáv polgármestert a Támogatási szerződés aláírására és a támogatás átutalására.

**Mérk Nagyközség Önkormányzata Képviselőtestületének  
...../2022.(VII.21.)**

**h a t á r o z a t – tervezete**

**A Mérki Római Katolikus Egyház által a civil szervezetek 2022. évi támogatására  
benyújtott pályázat keretében hiánypótlás kibocsátásáról**

**A Képviselő-testület!**

A civil szervezetek önkormányzati támogatásáról szóló 20/2016(II.15) számú Képviselő-testületi határozattal elfogadott szabályzat, valamint a 24/2022.(II. 10.) számú Képviselő-testületi döntés alapján kiírt civil szervezetek 2022. évi pályázatára benyújtott pályázatot elbírálta, és az alábbi döntést hozta:

**A Mérki Római Katolikus Egyházat** (4352, Mérk, Hunyadi utca 76.) a civil szervezetek önkormányzati támogatásáról szóló 20/2016(II.15) számú Képviselő-testületi határozattal elfogadott szabályzat 6. §. (5) bekezdése alapján hiánypótlásra szólítja fel, mivel a pályázatához nem csatolta:

- a) kitöltött pályázati adatlap
- b) a bírósági bejegyzésről szóló 30 napnál nem régebbi végzés másolatát (Miniszterelnökség kivonata, egyházfői igazolás)
- c) a tervezett összeg felhasználási tervét, a várható költségek szerint részletezve
- d) nyilatkozatot, hogy más pályázaton ugyanerre a célra nem kapott támogatást
- e) írásbeli hozzájárulást a pályázatban foglalt adatok kezeléséhez és közzétételéhez
- f) nyilatkozatot arról, hogy a pályázó szervezetnek köztartozása nincs.

Hiánypótlás határideje: annak kézhezvételétől számított 5 nap.